

THK CO., LTD.
INVESTOR INFORMATION **FY2024-1Q**
May 10, 2024

Voluntary Adoption of International Financial Reporting Standards
国際財務報告基準(IFRS)の任意適用について

In an effort to better facilitate the global comparison of financial information in the capital market and to strengthen its global financial management by standardizing accounting processes, the THK Group decided to adopt the International Financial Reporting Standards (IFRS) beginning with the 2019 fiscal year.
当社グループは、資本市場における財務情報の国際的な比較可能性の向上や、会計処理の統一によるグローバル経営管理の強化を図ることを目的として、2019年12月期より国際財務報告基準(IFRS)を任意適用しております。

Major Financial Data 主要財務指標	2-3	Major Financial Data 主要財務指標
Management Strategy 経営戦略	4	System of Management Strategy 経営戦略の体系
	5	Growth Strategy 成長戦略
	6	Full-Scale Globalization グローバル展開
	7	Industrial Machinery and Automotive & Transportation 産業機器と輸送機器
Numerical Targets 数値目標	8	Numerical Targets 数値目標
	9	Capital Expenditure and Number of Employees 設備投資額と従業員数
Current Business Situation 足元の状況	10	Orders Received by Region<Industrial Machinery Business> 地域別受注状況(産業機器事業)
	11	User Sales Breakdown by Industry 業種別売上高構成比
	12	Trend in Japan Orders, Sales, Backlog <Parent Basis> 受注高・売上高・受注残高の推移-単独-
	13	Trend in Orders Classified by Industry <Parent Basis> 業種別受注高の推移-単独-
Financial Statements 財務諸表	14-15	Consolidated Statements of Income 連結損益計算書
	16	Consolidated Balance Sheets 連結貸借対照表
	17	Segment Information セグメント情報
	18	Overviews of Major Subsidiaries 主要子会社
	19	Capital Expenditure, Depreciation 設備投資額、減価償却費
	19	R&D Expenses, Number of Employees 研究開発費、従業員数
	20-21	Non-Consolidated Statement of Income 単独損益計算書
Company Profile 会社概要	22-23	Subsidiaries and Affiliate 連結子会社および持分法適用関連会社
	24	Main Products 主要製品
	25	History 沿革
	26	Plants in Japan 日本の生産拠点
	27	Plants in Asia アジアの生産拠点
	28	Plants in the Americas and Europe 欧米の生産拠点
	29-30	Common Stock Information 株式情報
	31	Corporate Data 会社データ

Net Sales 売上高

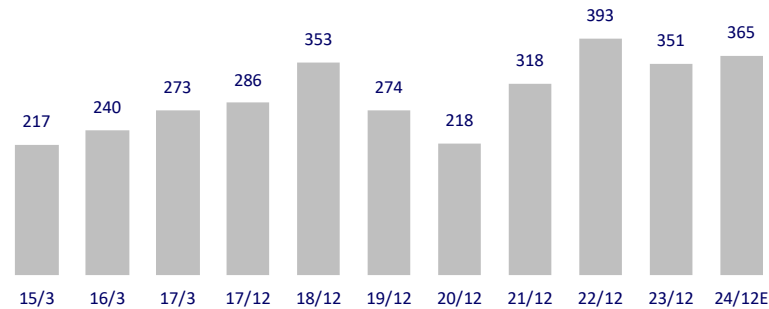

Operating Income, Margin 営業利益、営業利益率

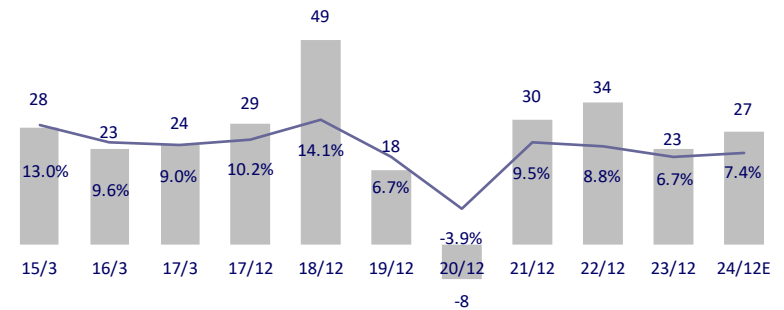

Earnings Per Share 一株当たり当期純利益

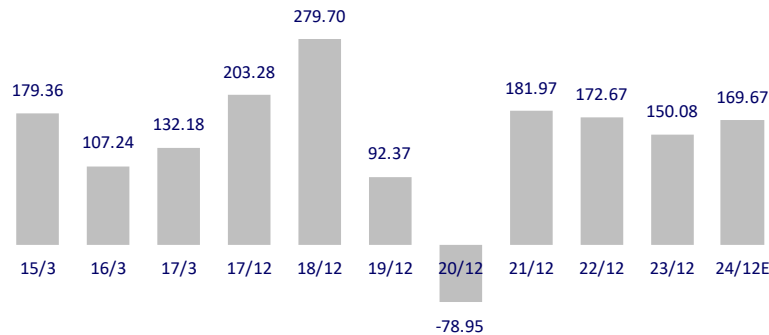

Dividend per Share, Payout Ratio (Consolidated Basis)
一株当たり年間配当金、配当性向 (連結ベース)

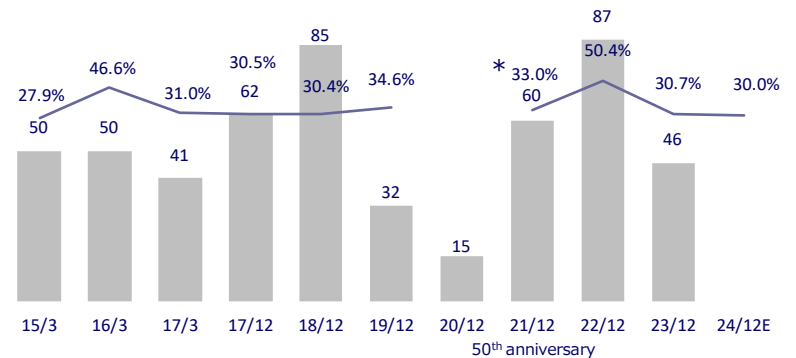

The THK Group decided to adopt IFRS beginning with the 2019 fiscal year.

当社グループは、2019年12月期よりIFRSを任意適用しております。

The financial results for the fiscal year ending in December 2017 is based on an irregular accounting period: 9 months for Japanese companies and 12 months for overseas companies.

2017年12月期業績は、日本9カ月、海外12カ月の変則決算期をベースとしております。

The financial results and forecast for the year ending March 31, 2016 onward have included four companies newly recognized as the consolidated companies on August 31, 2015 under the name of THK RHYTHM AUTOMOTIVE.

2016年3月期以降の業績および業績予想には、2015年8月31日よりTHK RHYTHM AUTOMOTIVEとして新規連結対象とした4社の業績および業績予想が含まれております。

*Since THK celebrated the 50th anniversary of its founding in 2021, THK added commemorative dividends of ¥5.00 per share (¥2.5 per share for both interim dividend and year-end dividend) to the dividend determined based on the payout ratio at 30% for the year ending December 31, 2021.

2021年12月期に関しましては当社が50周年を迎えたことから、連結配当性向30%に記念配当として5円(中間・期末各2.5円)を加えて実施。

Rate of Return on Equity 株主資本当期利益率

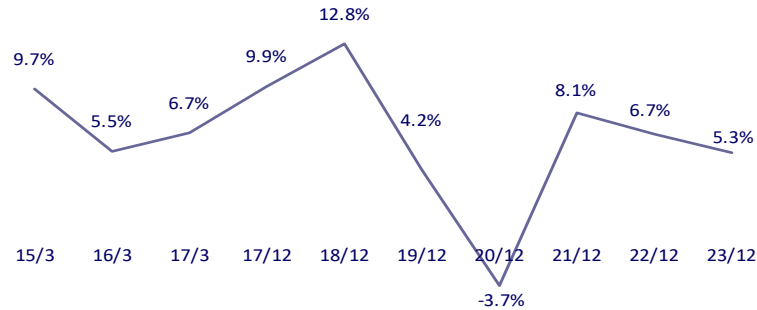

Rate of Return on Assets 総資産事業利益率

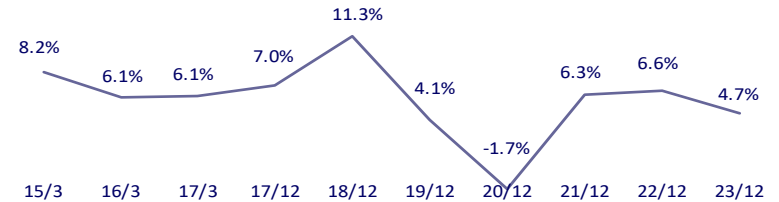

Inventory, Inventory Turnover Period (Months) 棚卸資産、回転月数

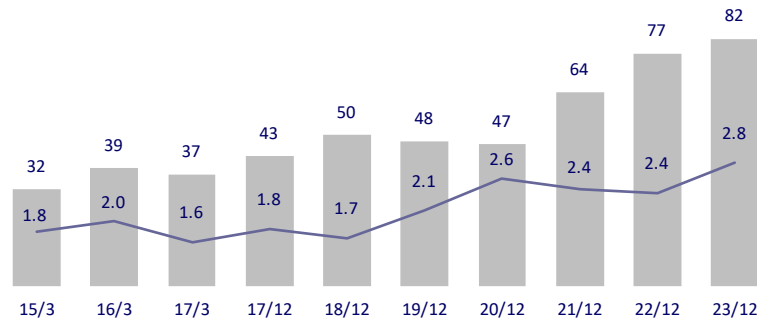

Total Assets, Turnover Ratio 総資産、総資産回転率

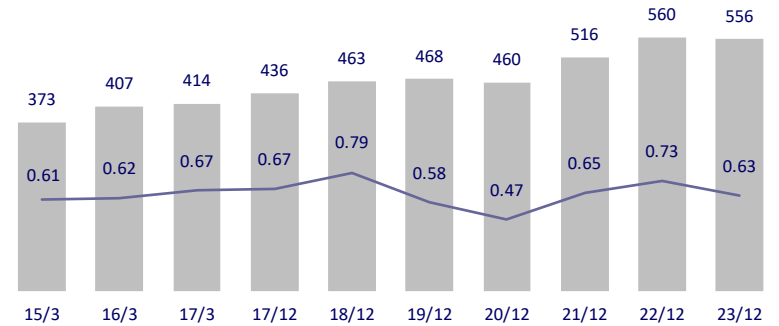

The THK Group decided to adopt IFRS beginning with the 2019 fiscal year.
当社グループは、2019年12月期よりIFRSを任意適用しております。

The financial results for the fiscal year ending in December 2017 is based on an irregular accounting period: 9 months for Japanese companies and 12 months for overseas companies.
2017年12月期業績は、日本9ヵ月、海外12ヵ月の変則決算期をベースとしております。

System of Management Strategy

経営戦略の体系

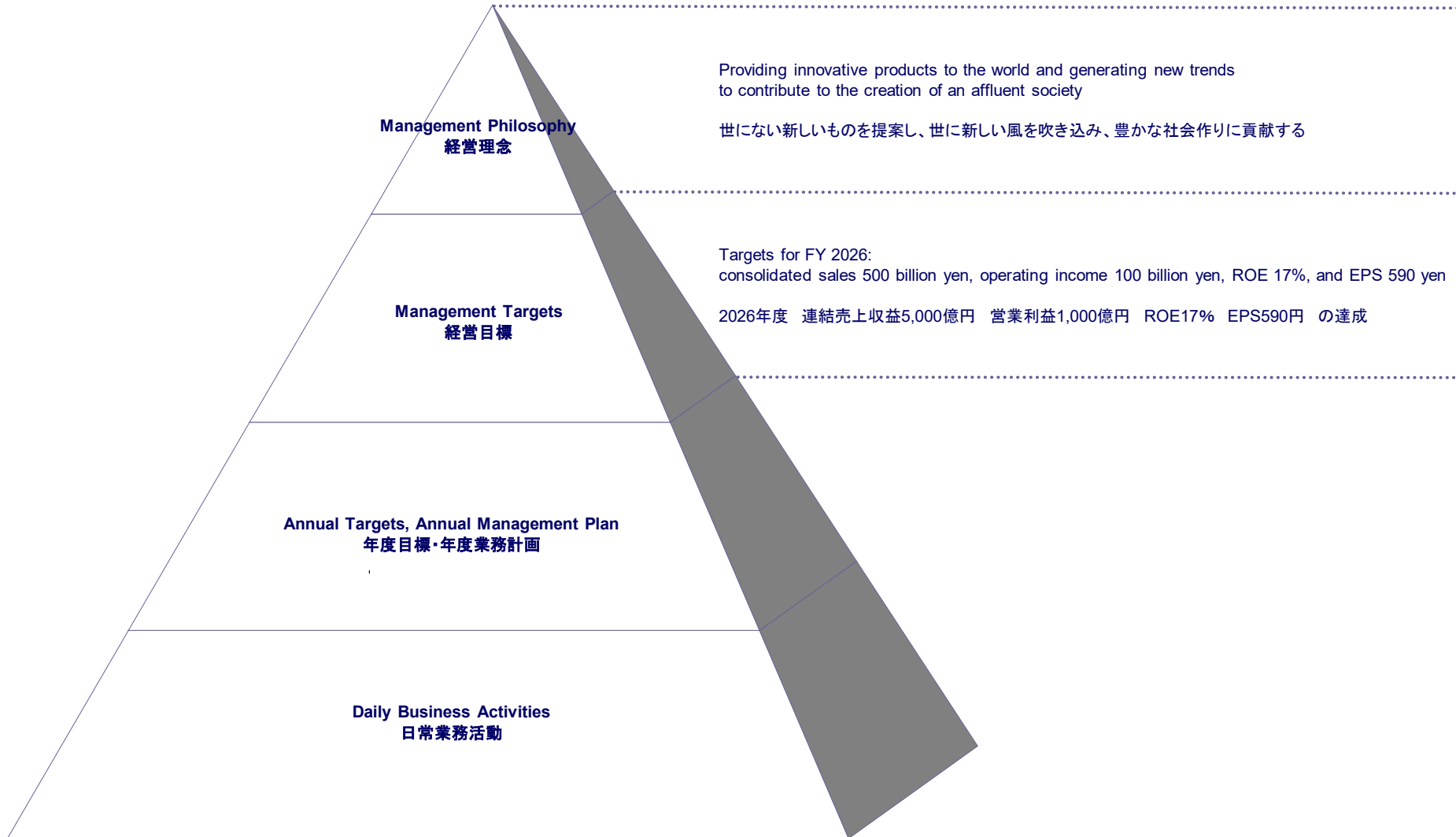

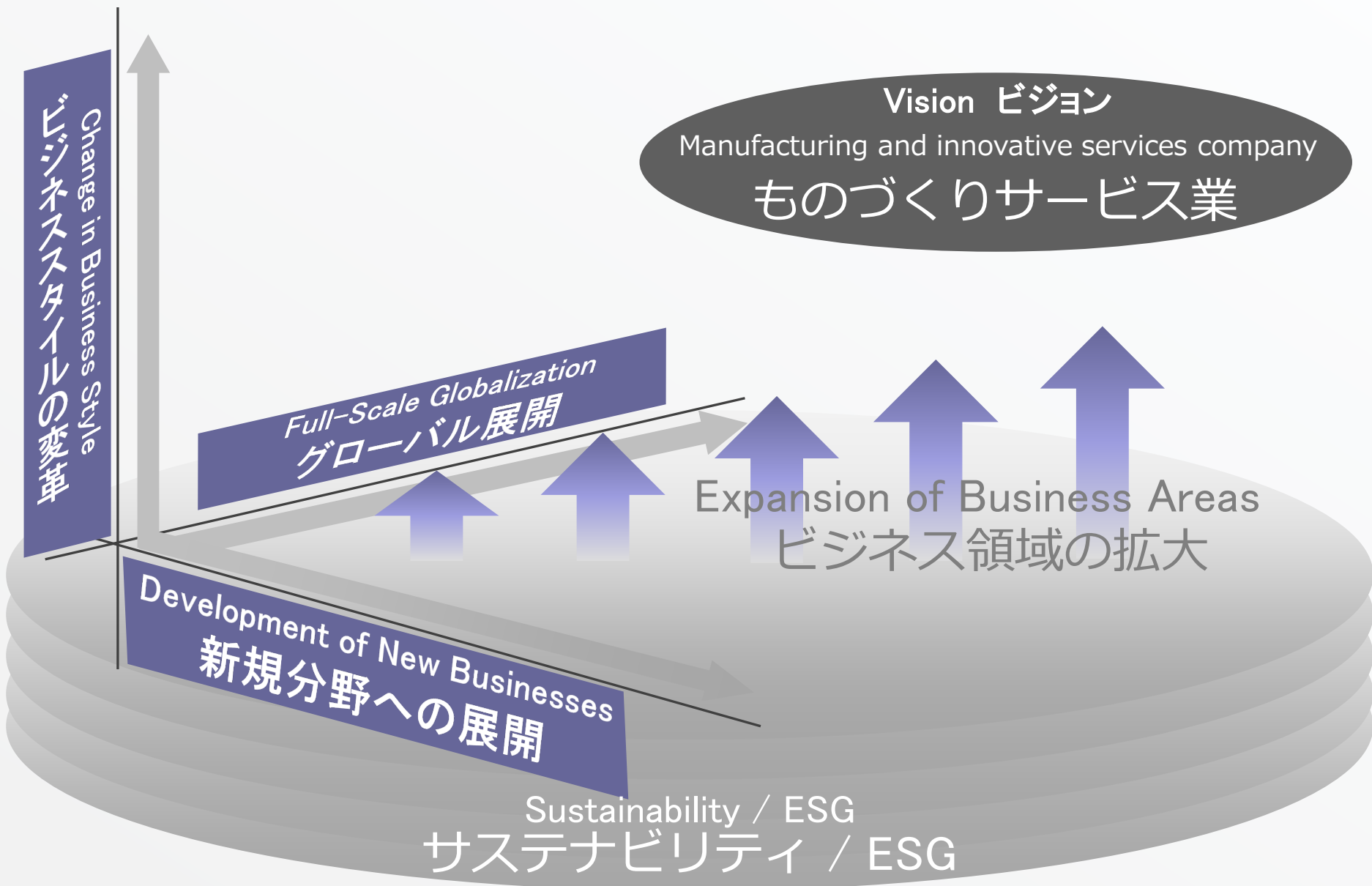

Full-Scale Globalization グローバル展開

Building a Tetra-lateral Operational Network: Japan, the Americas, Europe and Asia
四極での営業網の構築: 日本、米州、欧州、アジア

Promotion of Regional Production Optimization
最適地生産の推進

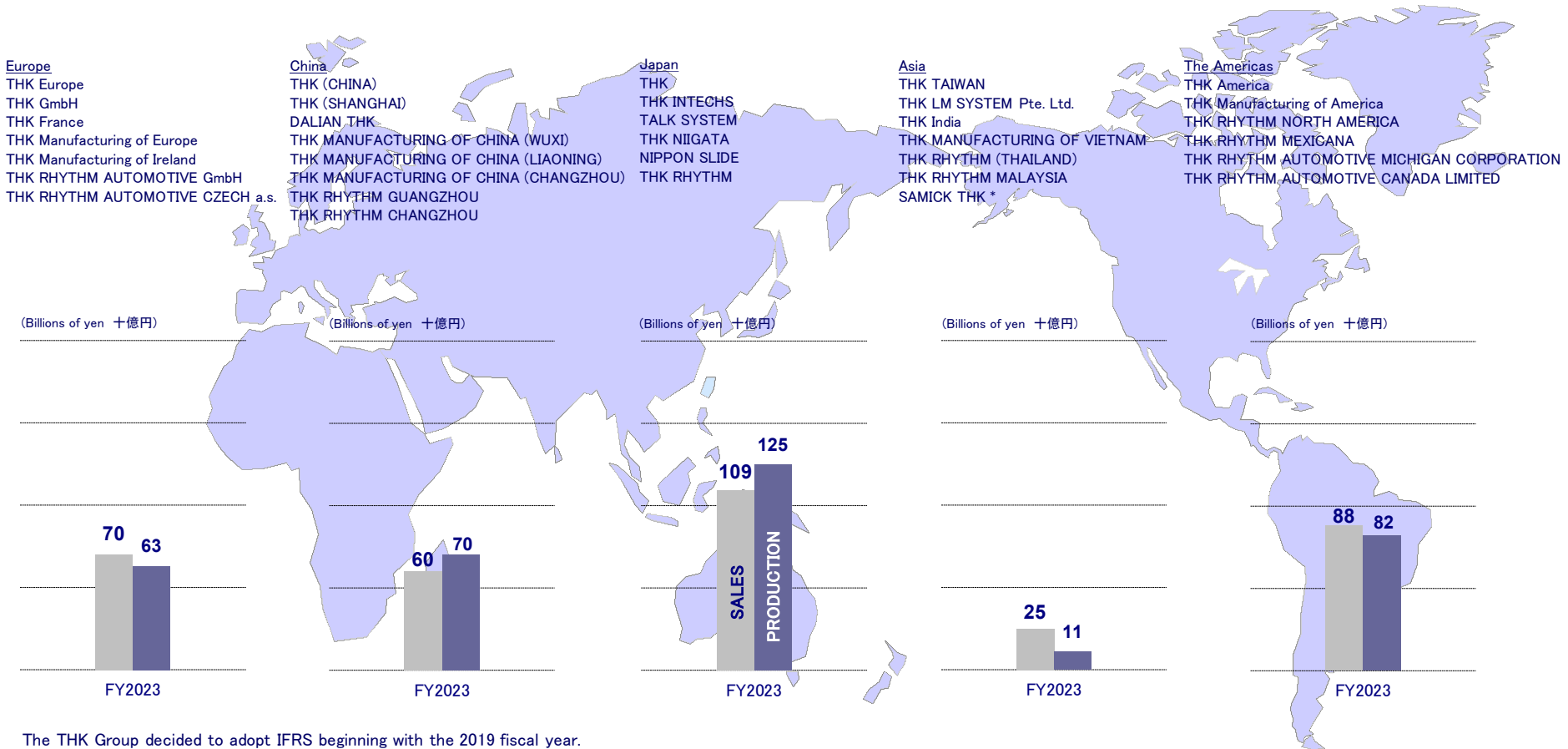

The THK Group decided to adopt IFRS beginning with the 2019 fiscal year.
当社グループは、2019年12月期よりIFRSを任意適用しております。

*An equity investee
持分法適用関連会社

Industrial Machinery and Automotive & Transportation

産業機器と輸送機器

Industrial Machinery 産業機器

Capital Goods
資本財

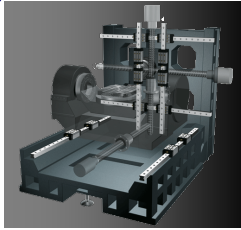

Machine tools
工作機械



Industrial robots
産業用ロボット

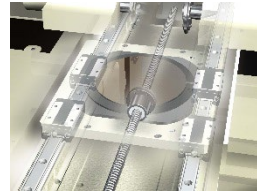

Semiconductor Production
Equipment
半導体製造装置

Expansion from Capital Goods into Consumer Goods
資本財から消費財(民生分野)への展開を図る



New Businesses
新規分野

Medical Equipment
医療機器

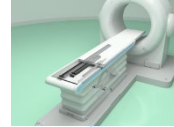

Seismic Isolation System
免震装置



Linear Motion
Core Technology
直動コア技術

Aircraft
航空機



Renewable Energy
再生可能エネルギー



Robots
ロボット



Automotive & Transportation 輸送機器

- Expansion of L&S Business
- Expansion of adoption linear motion products for automobile
- L&S(リンケージ アンド サスペンション)事業の拡大
- 車載向け直動製品の採用拡大

L&S products
L&S製品群



Aluminum Suspension Link
サスペンションアーム

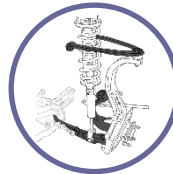

Height Sensor Joint
車高センサー用ジョイント



Steering Linkage
ステアリングリンケージ

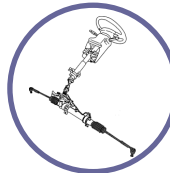

Stabilizer Connecting Rod
スタビライザーコンロッド

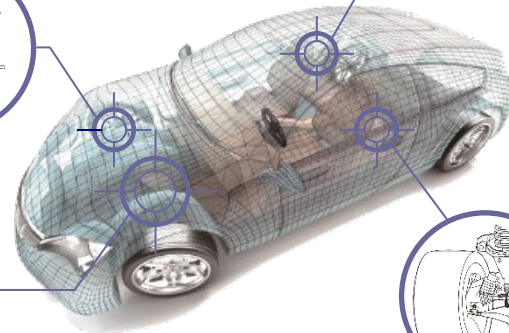
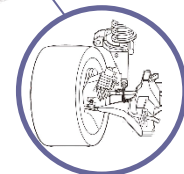

Numerical Targets 数値目標

Billions of yen
十億円

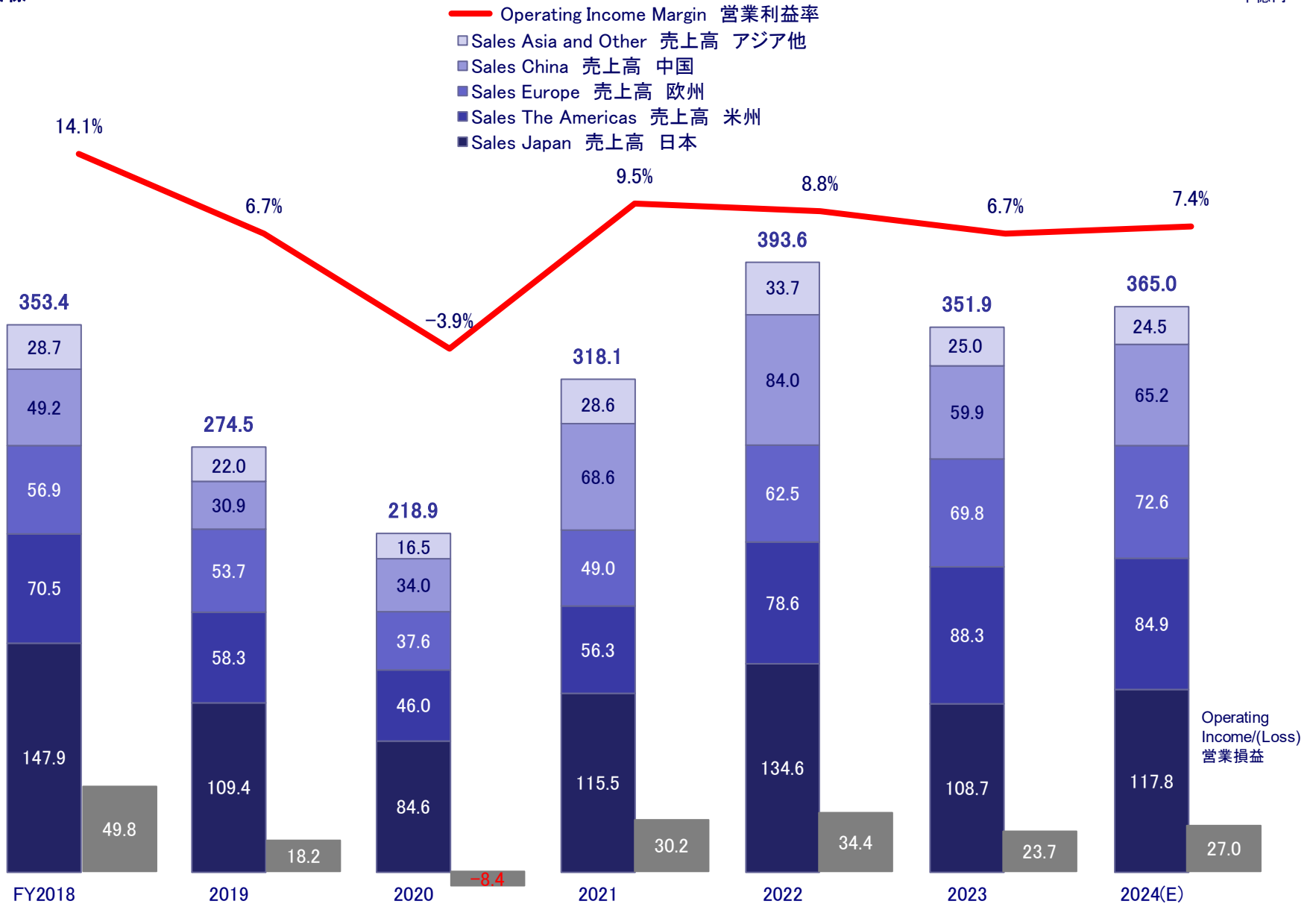

The THK Group decided to adopt IFRS beginning with the 2019 fiscal year.
当社グループは、2019年12月期よりIFRSを任意適用しております。

Capital Expenditure and Number of Employees 設備投資額と従業員数

Billions of yen, Individuals
十億円、人

Capital Expenditures 設備投資額

- Japan 日本
- The Americas 米州
- Europe 欧州
- China 中国
- Asia and Other アジア他

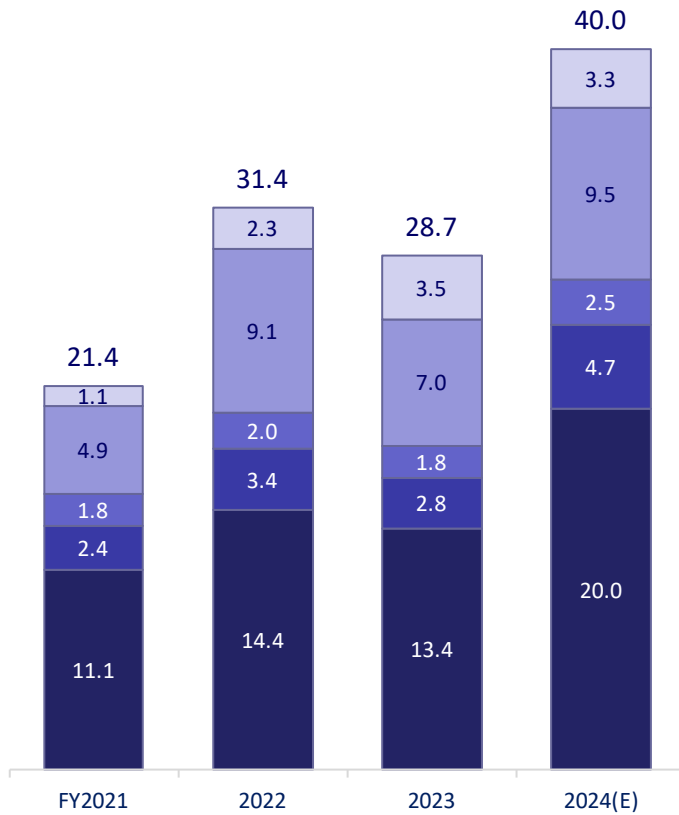

Number of Employees 従業員数

- Japan 日本
- The Americas 米州
- Europe 欧州
- China 中国
- Asia and Other アジア他

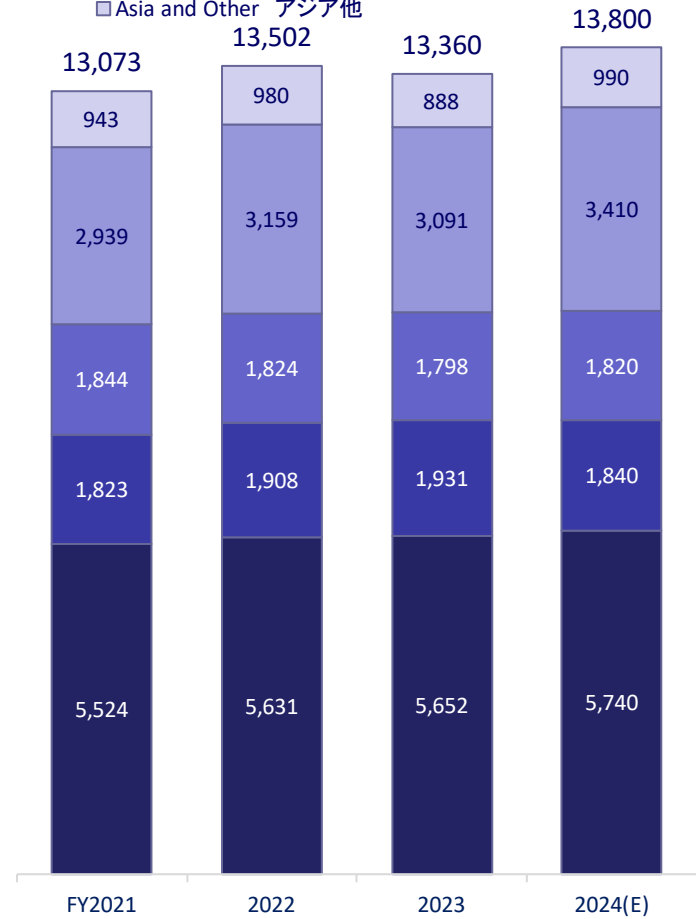

Orders Received by Region <Industrial Machinery Business>
地域別受注状況(産業機器事業)

THK CO., LTD. (Japan) *exclude export 輸出を除く
 % Change, Billions of YEN, 前年同期比、十億円

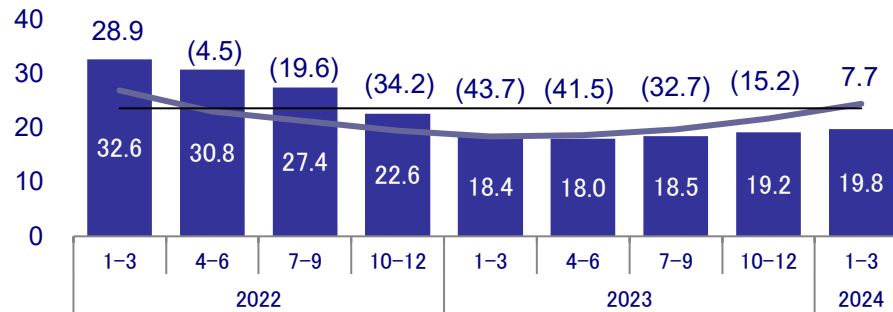

THK Europe B.V.
 % Change, Millions of EUR, 前年同期比、百万ユーロ

THK America, Inc.
 % Change, Millions of USD, 前年同期比、百万ドル

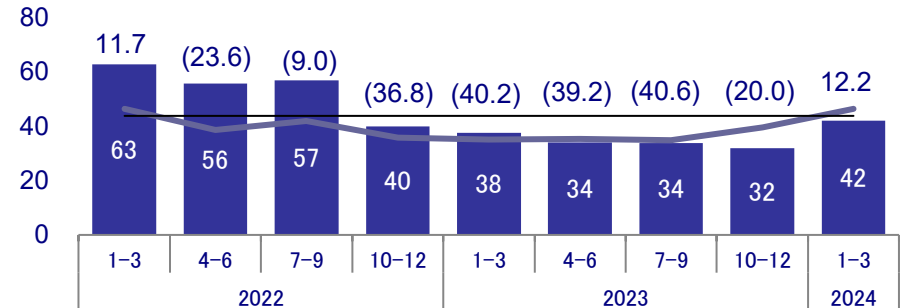
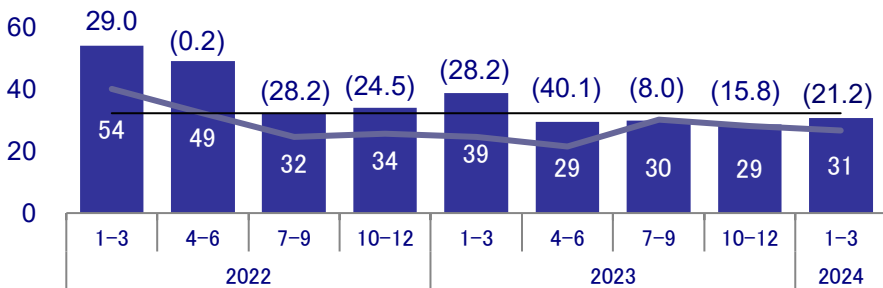

THK (CHINA) CO., LTD. + THK (SHANGHAI) CO., LTD.
 % Change, Millions of CNY, 前年同期比、百万元

THK TAIWAN CO., LTD.
 % Change, Millions of NTD, 前年同期比、百万台湾ドル

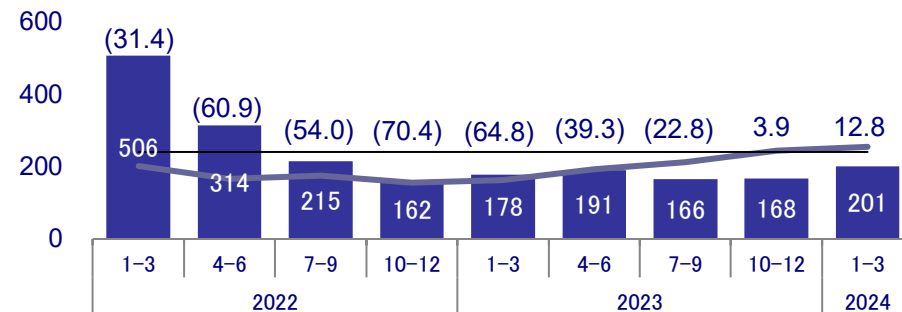
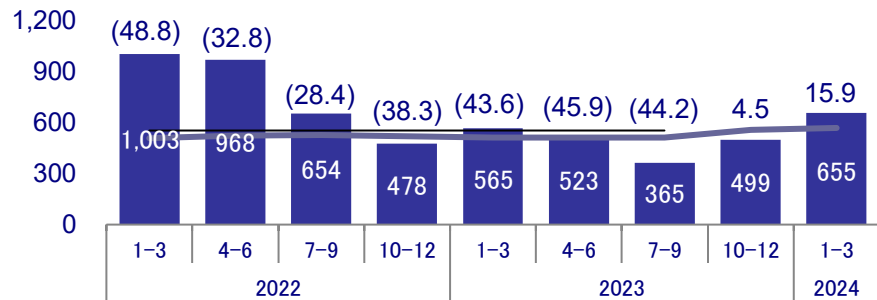

User Sales Breakdown by Industry 業種別売上高構成比

Japan, 日本
THK CO., LTD.

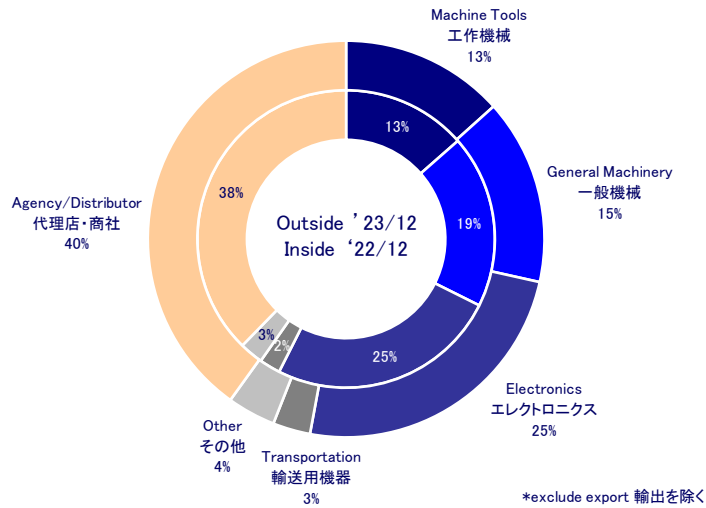

The Americas, 米州
THK America, Inc.

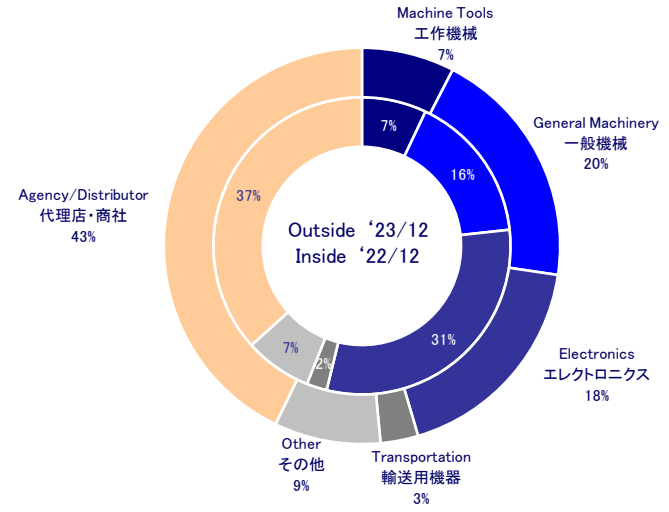

Europe, 欧州
THK Europe B.V.

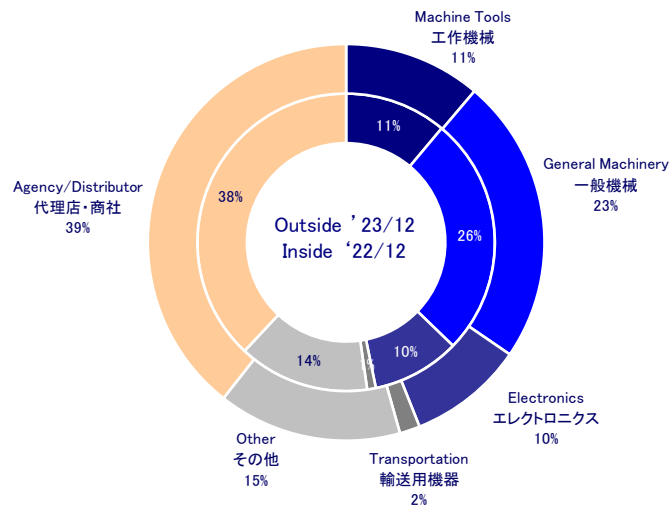

Taiwan, 台湾
THK TAIWAN CO., LTD.

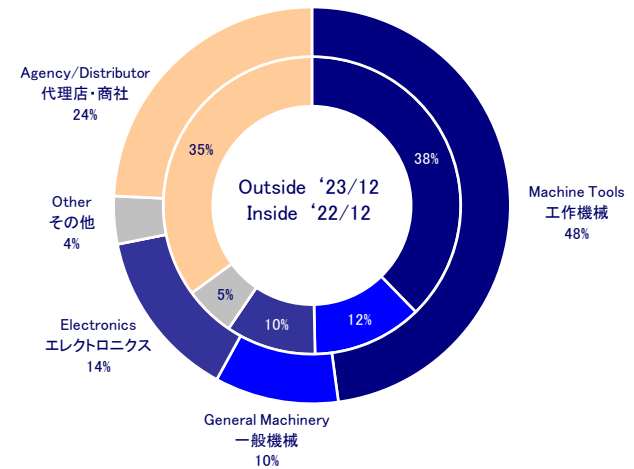

Trend in Japan Orders, Sales, Backlog <Parent Basis>

受注高・売上高・受注残高の推移 -単独-

Millions of yen
百万円

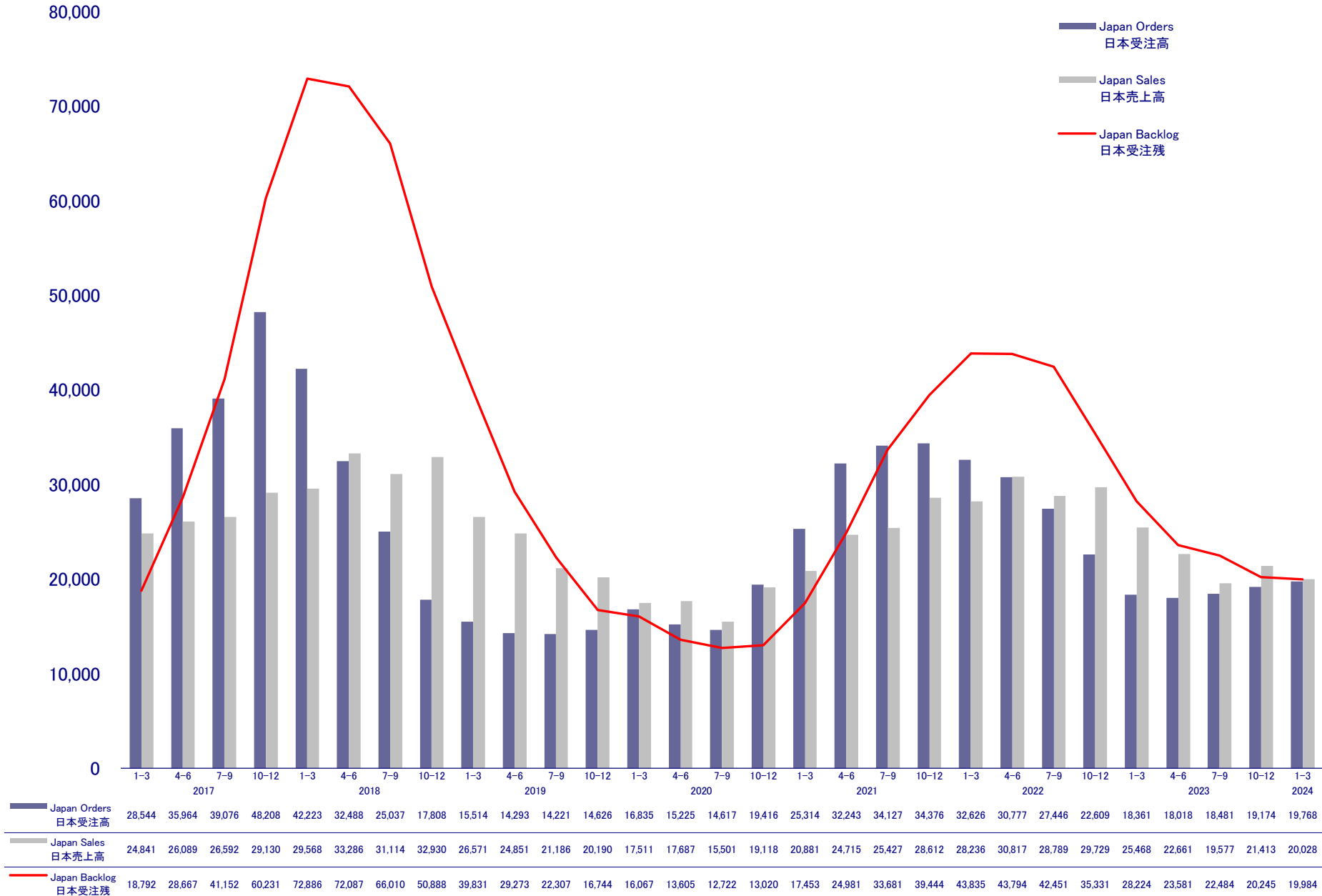

Trend in Orders Classified by Industry <Parent Basis>

業種別受注高の推移 -単独-

Millions of yen
百万円

12,000

10,000

8,000

6,000

4,000

2,000

0

- Machine Tools
工作機械
- General Machinery
一般機械
- Electronics
エレクトロニクス

	2017			2018			2019			2020			2021			2022			2023			2024							
	1-3	4-6	7-9	10-12	1-3	4-6	7-9	10-12	1-3	4-6	7-9	10-12	1-3	4-6	7-9	10-12	1-3	4-6	7-9	10-12	1-3								
Machine Tools 工作機械	3,353	5,879	6,213	8,076	5,976	5,534	4,139	2,489	1,737	1,355	1,324	1,138	1,260	1,350	1,301	2,217	3,123	4,659	4,373	4,515	4,539	3,933	4,033	3,125	2,336	2,085	1,977	1,969	2,238
General Machinery 一般機械	4,846	6,798	6,730	8,573	7,193	6,021	5,130	3,391	2,485	2,287	2,431	2,482	3,024	2,659	2,891	3,706	5,249	6,175	6,915	6,587	6,210	5,458	4,812	3,313	2,783	2,547	2,489	2,675	3,036
Electronics エレクトロニクス	6,816	6,780	8,142	10,442	8,967	5,425	4,575	2,618	2,793	2,717	2,542	2,950	4,601	4,067	3,369	4,472	5,337	7,230	8,739	8,956	7,773	7,762	7,198	5,553	4,290	4,597	4,497	5,388	5,226

Current Business Situation 足元の状況

Consolidated Statements of Income
連結損益計算書

Millions of yen, Yen
 百万円、円

	'19/12(IFRS)		'20/12(IFRS)		'21/12(IFRS)		'22/12(IFRS)		'23/12(IFRS)		'24/12(IFRS)	
	1H	FY	1H	FY	1H	FY	1H	FY	1H	FY	1H(E)	FY(E)
Net sales 売上高	147,573	274,599	103,051	218,998	151,040	318,188	186,670	393,687	185,593	351,939	169,000	365,000
Japan 日本	59,828	109,424	42,459	84,675	53,153	115,517	65,917	134,660	57,215	108,740		117,800
The Americas 米州	30,571	58,390	20,092	46,097	27,408	56,369	35,869	78,684	44,117	88,384		84,900
Europe 欧州	29,366	53,766	17,326	37,625	25,584	49,014	29,099	62,507	36,668	69,839		72,600
China 中国	16,134	30,996	15,061	34,006	31,787	68,662	39,168	84,046	34,148	59,919		65,200
Asia and other アジア他	11,672	22,021	8,110	16,594	13,106	28,624	16,615	33,789	13,443	25,056		24,500
Cost of sales 売上原価	107,750	207,130	80,137	172,567	115,121	238,434	138,092	288,398	140,300	270,308	132,400	276,300
Gross profit 売上総利益	39,822	67,469	22,913	46,430	35,919	79,753	48,577	105,288	45,292	81,630	36,600	88,700
SG&A 販売費及び一般管理費	25,771	49,437	23,135	44,833	25,459	50,988	28,658	58,991	29,915	58,958	30,500	62,100
Other income その他の収益	1,042	2,184	1,863	3,960	1,198	2,316	1,035	2,015	1,393	2,318		
Other expenses その他の費用	467	2,042	3,173	14,217	740	1,171	335	14,421	394	1,322		
Operating income 営業利益	14,680	18,277	(1,404)	(8,499)	11,067	30,268	20,905	34,460	16,471	23,707	6,200	27,000
Financial income 金融収益	763	1,010	379	764	1,192	2,145	2,285	3,335	1,126	2,446		
Financial costs 金融費用	1,331	1,119	1,957	1,990	1,451	2,430	899	2,199	451	864		
Profit before tax 税引前利益	14,112	18,168	(2,982)	(9,725)	10,809	29,984	22,291	35,596	17,146	25,289	7,100	28,800
Profit for the year attributable to owners of the parent 親会社の所有者に帰属する当期利益	9,521	11,690	(3,358)	(9,992)	7,521	23,007	14,366	21,198	12,042	18,398	4,800	20,800
Basic earnings per share 基本的1株あたり当期利益	75.23	92.37	(26.53)	(78.95)	59.42	181.97	116.85	172.67	98.24	150.08	39.15	169.67
Foreign-exchange rate 邦貨換算レート*												
US\$ Average rate 平均レート	110.05	109.04	108.27	106.79	107.68	109.79	122.98	131.43	134.87	140.52		135.00
Euro Average rate 平均レート	124.31	122.08	119.24	121.79	129.80	129.85	134.30	138.03	145.79	151.95		150.00

The THK Group decided to adopt IFRS beginning with the 2019 fiscal year.

当社グループは、2019年12月期よりIFRSを任意適用しております。

* Foreign currency exchange rates used for translation of accounts of overseas subsidiaries (except 24/12 FY(E))
 外貨建財務諸表(連結子会社)の換算レート(24/12 FY(E)を除く)

Consolidated Statements of Income

連結損益計算書

%

	'19/12(IFRS)		'20/12(IFRS)		'21/12(IFRS)		'22/12(IFRS)		'23/12(IFRS)		'24/12(IFRS)	
	1H	FY	1H	FY	1H	FY	1H	FY	1H	FY	1H(E)	FY(E)
Profitability ratio 売上高利益率												
Gross margin 売上総利益率	27.0	24.6	22.2	21.2	23.8	25.1	26.0	26.7	24.4	23.2	21.7	24.3
Operating income margin 売上高営業利益率	9.9	6.7	(1.4)	(3.9)	7.3	9.5	11.2	8.8	8.9	6.7	3.7	7.4
Net income margin 売上高当期純利益率	6.5	4.3	(3.3)	(4.6)	5.0	7.2	7.7	5.4	6.5	5.2	2.8	5.7
Rate of change 増減率												
Net sales 売上高	-	-	(30.2)	(20.2)	46.6	45.3	23.6	23.7	(0.6)	(10.6)	(8.9)	3.7
Japan 日本	-	-	(29.0)	(22.6)	25.2	36.4	24.0	16.6	(13.2)	(19.2)		8.3
The Americas 米州	-	-	(34.3)	(21.1)	36.4	22.3	30.9	39.6	23.0	12.3		(3.9)
Europe 欧州	-	-	(41.0)	(30.0)	47.7	30.3	13.7	27.5	26.0	11.7		4.0
China 中国	-	-	(6.6)	9.7	111.0	101.9	23.2	22.4	(12.8)	(28.7)		8.8
Asia and other アジア他	-	-	(30.5)	(24.6)	61.6	72.5	26.8	18.0	(19.1)	(25.8)		(2.2)
Gross profit 売上総利益	-	-	(42.5)	(31.2)	56.8	71.8	35.2	32.0	(6.8)	(22.5)	(19.2)	8.7
Operating income 営業利益	-	-	-	-	-	-	88.9	13.8	(21.2)	(31.2)	(62.4)	13.9
Profit for the year attributable to owners of the parent	-	-	-	-	-	-	91.0	(7.9)	(16.2)	(13.2)	(60.1)	13.1
親会社の所有者に帰属する当期利益												

The THK Group decided to adopt IFRS beginning with the 2019 fiscal year.

Therefore, year-on-year percentage changes from the actual operating results for the year ended December 31, 2018 under Japanese GAAP are not presented.

当社グループは、2019年12月期よりIFRSを任意適用しております。

このため、2019年12月期業績については、日本基準を適用していた2018年12月期の実績値に対する増減率は記載しておりません。

Consolidated Balance Sheets

連結貸借対照表

Millions of yen
百万円

	'18/12		'19/12(IFRS)		'20/12(IFRS)		'21/12(IFRS)		'22/12(IFRS)		'23/12(IFRS)	
	1H	FY	1H	FY	1H	FY	1H	FY	1H	FY	1H	FY
ASSETS 資産の部												
Total current assets 流動資産	295,412	288,340	289,003	271,764	264,090	274,495	310,333	313,922	331,764	352,942	349,702	333,462
Cash and cash equivalents 現金及び現金同等物	141,716	134,513	149,256	149,091	152,672	158,839	167,302	151,430	142,804	163,835	159,641	156,486
Trade and other receivables 営業債権及びその他の債権	97,911	92,695	78,851	63,734	54,874	59,505	75,912	86,293	99,420	96,665	91,507	78,621
Inventories 棚卸資産	44,655	50,065	53,541	48,120	49,846	47,237	57,591	64,378	75,348	77,630	85,867	82,460
Other その他	11,128	11,065	7,352	10,818	6,696	8,913	9,527	11,819	14,191	14,810	12,686	15,893
Non-current assets 非流動資産	169,044	175,009	193,092	197,180	192,191	185,678	192,400	202,163	218,834	207,361	219,761	222,889
Property, plant, and equipment 有形固定資産	121,212	129,695	149,902	155,055	152,329	145,922	150,577	158,135	173,585	172,342	182,904	186,556
Goodwill and intangible assets のれん及び無形固定資産	29,973	28,106	22,254	21,440	19,751	18,779	19,121	18,744	20,056	9,321	10,016	9,492
Other その他	17,857	17,207	20,935	20,684	20,110	20,976	22,701	25,282	25,193	25,698	26,840	26,839
Total assets 資産合計	464,456	463,350	482,095	468,945	456,281	460,173	502,733	516,086	550,599	560,304	569,464	556,351
LIABILITIES 負債の部												
Total current liabilities 流動負債	103,867	98,237	81,148	78,663	68,469	58,500	81,602	78,599	89,627	103,162	95,112	73,643
Trade and other payables 営業債務及びその他の債務	49,660	49,023	49,716	42,825	35,705	40,293	56,374	49,984	50,481	51,631	46,324	40,881
Bonds and borrowings 社債及び借入金	22,185	12,185	12,239	22,228	17,256	2,244	2,402	2,545	12,953	22,961	23,123	13,123
Other その他	32,021	37,027	19,193	13,610	15,507	15,962	22,825	26,069	26,192	28,569	25,664	19,638
Total non-current liabilities 非流動負債	69,177	70,394	110,025	99,149	106,700	126,524	124,458	123,197	112,513	119,860	107,793	119,810
Bonds and borrowings 社債及び借入金	55,295	55,295	82,928	73,041	80,789	100,325	98,879	99,212	88,151	97,917	85,781	95,639
Other その他	13,882	15,098	27,096	26,107	25,911	26,199	25,579	23,984	24,361	21,943	22,011	24,170
Equity 資本の部												
Common stock 資本金	34,606	34,606	34,606	34,606	34,606	34,606	34,606	34,606	34,606	34,606	34,606	34,606
Capital surplus 資本剰余金	40,440	40,420	40,413	40,413	40,413	40,413	40,413	40,413	41,403	40,094	40,102	40,102
Retained earnings 利益剰余金	210,942	220,787	231,122	230,927	226,554	219,712	226,307	233,607	243,213	245,941	252,191	253,440
Treasury stock 自己株式	(14,002)	(14,002)	(14,003)	(14,004)	(14,005)	(14,006)	(14,008)	(11,237)	(17,159)	(17,160)	(17,129)	(17,130)
Other その他	8,413	1,794	(12,118)	(11,598)	(16,320)	(14,235)	148	7,165	37,054	28,406	51,239	46,245
Non-controlling interests 非支配持分	11,010	11,113	10,899	10,787	9,862	8,657	9,205	9,733	9,340	5,393	5,547	5,633
Total equity 資本合計	291,411	294,719	290,920	291,132	281,111	275,148	296,672	314,289	348,458	337,281	366,557	362,898
Total liabilities and equity 負債資本合計	464,456	463,350	482,095	468,945	456,281	460,173	502,733	516,086	550,599	560,304	569,464	556,351

The THK Group decided to adopt IFRS beginning with the 2019 fiscal year.
当社グループは、2019年12月期よりIFRSを任意適用しております。

Segment Information セグメント情報

Millions of yen
百万円

	'18/12		'19/12(IFRS)		'20/12(IFRS)		'21/12(IFRS)		'22/12(IFRS)		'23/12(IFRS)	
	1H	FY	1H	FY	1H	FY	1H	FY	1H	FY	1H	FY
Japan 日本												
Net sales 売上高	108,176	219,343	90,411	166,210	63,857	126,309	90,381	192,636	108,221	223,459	93,473	173,170
Customers 外部顧客に対する売上高	80,157	160,742	64,451	117,740	45,617	90,378	56,738	123,373	70,661	144,189	61,131	115,357
Inter-segment セグメント間の内部売上高	28,018	58,600	25,959	48,470	18,239	35,931	33,642	69,263	37,560	79,270	32,342	57,812
Operating income セグメント利益(営業利益)	20,150	38,460	10,759	10,483	169	(17,400)	8,768	22,262	15,546	17,014	7,301	10,619
The Americas 米州												
Net sales 売上高	36,005	70,107	30,778	58,627	20,255	46,096	27,619	57,299	37,219	81,109	44,667	89,494
Customers 外部顧客に対する売上高	35,777	69,882	30,700	58,480	20,166	46,019	27,557	57,220	37,074	80,855	44,624	89,225
Inter-segment セグメント間の内部売上高	227	225	78	146	89	77	61	79	144	253	42	268
Operating income セグメント利益(営業利益)	577	309	(140)	(1,012)	(1,215)	(3,239)	(618)	(1,134)	(272)	(2,351)	1,374	2,219
Europe 欧州												
Net sales 売上高	31,850	59,644	29,928	55,413	18,030	39,508	26,533	50,448	29,381	63,169	37,173	70,958
Customers 外部顧客に対する売上高	31,827	59,482	29,807	55,143	17,953	39,274	26,361	50,247	29,141	62,715	37,019	70,548
Inter-segment セグメント間の内部売上高	22	161	120	269	76	234	171	200	239	453	153	410
Operating income セグメント利益(営業利益)	223	74	489	288	(2,022)	(5,983)	(933)	(1,337)	(1,293)	(9,684)	946	1,680
China 中国												
Net sales 売上高	26,986	54,238	18,948	34,604	15,356	34,560	32,062	69,638	41,007	88,755	36,563	63,954
Customers 外部顧客に対する売上高	23,484	46,735	15,739	29,969	14,651	33,085	30,950	67,072	38,737	83,312	33,884	59,410
Inter-segment セグメント間の内部売上高	3,501	7,502	3,208	4,635	705	1,474	1,112	2,565	2,270	5,443	2,678	4,544
Operating income セグメント利益(営業利益)	3,746	8,194	1,866	2,537	1,093	3,730	3,851	9,459	7,019	13,773	5,395	7,486
Other その他												
Net sales 売上高	9,139	18,534	7,790	14,961	5,618	12,038	10,896	23,033	12,967	26,880	11,191	21,147
Customers 外部顧客に対する売上高	8,202	16,636	6,873	13,265	4,662	10,240	9,433	20,274	11,054	22,614	8,931	17,397
Inter-segment セグメント間の内部売上高	937	1,898	917	1,695	956	1,797	1,463	2,759	1,912	4,265	2,259	3,749
Operating income セグメント利益(営業利益)	1,110	2,384	764	1,175	212	647	1,170	2,278	978	2,861	725	981
Adjustments 調整額												
	380	408	940	4,803	358	13,746	(1,171)	(1,260)	(1,074)	12,847	727	718

The THK Group decided to adopt IFRS beginning with the 2019 fiscal year.
当社グループは、2019年12月期よりIFRSを任意適用しております。

Overviews of Major Subsidiaries 主要子会社

	'17/12	'18/12	'19/12	'20/12	'21/12	'22/12	'23/12	'24/12(E)
THK America, Inc. *								
	Millions of USD 百万ドル							
Net Sales 売上高	172	200	168	145	199	227	180	185
y/y 前年比	-	+15.9%	-	(13.7%)	+37.1%	+13.9%	(20.6%)	+2.5%
Operating income 営業利益	13	15	13	11	14	16	14	15
y/y 前年比	-	+17.3%	-	(15.1%)	+30.9%	+14.7%	(16.4%)	+7.0%
Operating margin 売上高営業利益率	7.7%	7.8%	7.8%	7.7%	7.3%	7.4%	7.8%	8.1%
Exchange rate 換算レート	¥112.19	¥110.42	¥109.04	¥106.79	¥109.79	¥131.43	¥140.52	¥135.00

	'17/12	'18/12	'19/12	'20/12	'21/12	'22/12	'23/12	'24/12(E)
THK Europe B.V. **								
	Millions of EUR 百万ユーロ							
Net Sales 売上高	161	177	178	107	142	167	156	153
y/y 前年比	-	+9.6%	-	(39.9%)	+32.7%	+18.1%	(6.6%)	(2.4%)
Operating income 営業利益	2	9	12	(8)	0	4	6	5
y/y 前年比	-	+260.5%	-	-	-	-	+55.7%	(24.7%)
Operating margin 売上高営業利益率	1.6%	5.2%	6.8%	(7.9%)	0.2%	2.5%	4.2%	3.3%
Exchange rate 換算レート	¥126.66	¥130.36	¥122.08	¥121.79	¥129.85	¥138.03	¥151.95	¥150.00

	'17/12	'18/12	'19/12	'20/12	'21/12	'22/12	'23/12	'24/12(E)
THKリズム連結 ***								
	Millions of YEN 百万円							
Net Sales 売上高	50,849	54,476	41,425	31,640	32,847	38,511	46,106	45,800
y/y 前年比	-	-	-	(23.6%)	+3.8%	+17.2%	+19.7%	(0.7%)
Operating income 営業利益	2,059	1,587	(546)	(8,301)	(1,591)	(5,275)	809	600
y/y 前年比	-	-	-	-	-	-	-	(25.8%)
Operating margin 売上高営業利益率	4.0%	2.9%	(1.3%)	(26.2%)	(4.8%)	(13.7%)	1.8%	1.3%

	'17/12	'18/12	'19/12	'20/12	'21/12	'22/12	'23/12	'24/12(E)
THK RHYTHM AUTOMOTIVE (Consolidated)								
	Millions of YEN 百万円							
Net Sales 売上高	61,099	60,341	55,376	43,127	53,462	73,119	88,304	89,200
y/y 前年比	+12.2%	(1.2%)	-	(22.1%)	+24.0%	+36.8%	+20.8%	+1.0%
Operating income 営業利益	487	(2,364)	(3,905)	(7,883)	(3,214)	(11,330)	749	1,400
y/y 前年比	(42.3%)	-	-	-	-	-	-	+86.9%
Operating margin 売上高営業利益率	0.8%	(3.9%)	(7.1%)	(18.3%)	(6.0%)	(15.5%)	0.8%	1.6%

*Because Automotive & Transportation business of THK America, Inc. was transferred to THK RHYTHM NORTH AMERICA CO., LTD. effective July 2016, and relevant numbers were added to THK RHYTHM (Consolidated).
Net sales of THK America, Inc. shown represent sales to non-THK Group entities.

2016年7月よりTHK America, Inc.の輸送機器事業をTHK RHYTHM NORTH AMERICAに移管し、その分をTHKリズム連結に加算しております。
なお、THK America, Inc.の売上高はグループ会社外向け売上高を表示しております。

**Because the Automotive & Transportation business of THK Europe B.V. was transferred to THK RHYTHM AUTOMOTIVE GmbH effective January 2017, and relevant numbers were added to THK RHYTHM AUTOMOTIVE (Consolidated).
Net sales of THK Europe B.V. shown represent sales to non-THK Group entities.

2017年1月よりTHK Europe B.V.の輸送機器事業をTHK RHYTHM AUTOMOTIVE GmbHに移管し、その分をTRA連結に加算しております。
なお、THK Europe B.V.の売上高はグループ会社外向け売上高を表示しております。

***THK RHYTHM: The actual result for the fiscal year ending in December 2017 is based on an irregular accounting period: 9 months for Japanese companies and 12 months for overseas companies.

Therefore, period-over-period (year-on-year) increase/decrease rate (actual result for the fiscal year ending in December 2017 and the forecast for the fiscal year ending in December 2018) is not presented.

THKリズム: 2017年12月期業績は、国内9ヵ月、海外12ヵ月の変則決算期をベースとしているため2017年12月期実績および2018年12月期予想の対前期(前年同期)比増減率を記載していません。

The THK Group decided to adopt IFRS beginning with the 2019 fiscal year.

Therefore, year-on-year percentage changes from the actual operating results for the year ended December 31, 2018 under Japanese GAAP are not presented.

当社グループは、2019年12月期よりIFRSを任意適用しております。

このため、2019年12月期業績については、日本基準を適用していた2018年12月期の実績値に対する増減率は記載していません。

Capital Expenditure, Depreciation, R&D Expenses, and Number of Employees
設備投資額、減価償却費、研究開発費、従業員数

Millions of yen, Employees
 百万円、人

	'19/12		'20/12		'21/12		'22/12		'23/12		'24/12	
	1H	FY	1H	FY	1H	FY	1H	FY	1H	FY	1H(E)	FY(E)
Capital Expenditure 設備投資額												
Consolidated 連結	16,503	31,685	7,603	15,965	8,079	21,422	14,393	31,428	12,737	28,757		40,000
Non-consolidated 単独	6,893	10,193	2,355	5,501	3,355	8,614	5,540	11,387	5,335	10,871		16,600
Depreciation 減価償却費												
Consolidated 連結	7,635	15,754	7,609	15,541	7,799	15,824	8,475	17,577	9,101	18,898		20,400
Non-consolidated 単独	2,374	5,114	2,643	5,313	2,757	5,571	2,920	5,964	3,140	6,464		7,200
R&D expenses 研究開発費												
Consolidated 連結	2,591	5,182	2,407	4,976	2,643	5,136	2,848	5,887	2,841	5,690		6,100
Non-consolidated 単独	2,516	4,973	2,284	4,738	2,575	5,066	2,823	5,858	2,787	5,616		6,000
Number of employees at end of periods 期末従業員数												
Consolidated 連結	13,417	13,260	13,135	12,914	13,100	13,073	13,275	13,502	13,528	13,360		13,800
Non-consolidated 単独	3,912	3,891	3,981	3,957	3,986	3,968	4,057	4,058	4,107	4,068		4,120

Starting from Vol.2 – 2011, issued in May 2011, depreciation and amortization figures represent only those for property, plant and equipment (capital expenditure figures had previously continued to represent only those for property, plant and equipment).

減価償却費は2011年5月発行のVol.2 – 2011より有形固定資産のみの金額を記載(設備投資額は従来より有形固定資産のみの金額を記載)

The THK Group decided to adopt IFRS beginning with the 2019 fiscal year.

当社グループは、2019年12月期よりIFRSを任意適用しております。

Non-Consolidated Statement of Income
単独損益計算書

Millions of yen, Yen
 百万円、円

	'19/12		'20/12		'21/12		'22/12		'23/12		'24/12	
	1H	FY	1H	FY	1H	FY	1H	FY	1H	FY	1H(E)	FY(E)
Net sales 売上高	75,239	136,189	51,814	102,866	76,722	167,583	95,961	197,624	79,606	144,227	65,000	151,000
Japan 日本	51,423	92,800	35,198	69,817	45,597	99,637	59,054	117,572	48,129	89,121	41,500	98,000
Direct sales 直接販売	30,473	55,255	21,340	42,223	28,459	62,068	37,103	73,240	29,069	53,403		
Machine tools 工作機械	7,531	13,007	3,259	6,595	5,896	13,081	7,866	15,905	6,808	11,892		
General machinery 一般機械	9,109	16,487	6,372	12,708	9,145	19,703	11,224	22,147	7,461	13,496		
Electronics エレクトロニクス	8,828	16,367	8,927	17,635	10,542	23,355	15,332	29,488	11,698	21,775		
Transportation 輸送用機器	2,750	5,563	1,324	2,631	1,329	2,650	1,217	2,684	1,337	2,725		
Other その他	2,252	3,829	1,456	2,652	1,545	3,276	1,462	3,014	1,763	3,513		
Indirect (agency) sales 代理店	20,949	37,545	13,858	27,594	17,137	37,569	21,950	44,332	19,060	35,717		
Export 輸出	23,816	43,389	16,616	33,048	31,125	67,946	36,907	80,051	31,476	55,105	23,500	53,000
The Americas 米州	4,559	9,483	3,860	7,983	5,441	14,908	7,917	18,607	6,390	12,490		
Europe 欧州	7,114	12,277	2,909	5,783	4,040	9,019	5,642	12,415	6,092	11,629		
Asia and other アジア他	12,141	21,628	9,845	19,281	21,642	44,018	23,347	49,029	18,993	30,985		
Cost of sales 売上原価	53,074	97,536	39,301	78,650	57,847	122,783	69,392	140,543	59,054	107,186	49,600	112,200
Gross profit 売上総利益	22,164	38,652	12,513	24,216	18,874	44,799	26,568	57,081	20,552	37,040	15,400	38,800
SG&A 販売費及び一般管理費	13,779	26,719	12,211	23,850	13,824	28,081	15,125	31,358	15,044	29,902	15,300	31,800
Operating income 営業利益	8,385	11,933	302	365	5,049	16,718	11,443	25,722	5,507	7,138	100	7,000
Non-operating income 営業外収益	3,223	4,938	1,649	2,973	2,312	5,723	9,177	10,047	8,533	9,534		
Non-operating expense 営業外費用	715	1,125	789	1,221	459	527	250	663	378	766		
Ordinary income 経常利益	10,893	15,746	1,162	2,118	6,902	21,914	20,369	35,105	13,662	15,905	3,600	11,000
Extraordinary gains 特別利益	0	1	47	659	19	366	245	254	18	468		
Extraordinary losses 特別損失	2	4,582	405	15,571	114	330	23	20,316	33	176		
Net income 当期純利益	8,455	7,559	704	(13,183)	5,368	18,348	15,988	6,094	11,176	13,037	3,200	8,800
Earnings per share 1株当たり当期純利益	66.81	59.72	5.56	(104.16)	42.42	145.12	130.03	49.64	91.17	106.35	26.10	71.78

Non-Consolidated Statement of Income

单独損益計算書

%

	'19/12		'20/12		'21/12		'22/12		'23/12		'24/12	
	1H	FY	1H	FY	1H	FY	1H	FY	1H	FY	1H(E)	FY(E)
Profitability ratio 売上高利益率												
Gross margin 売上総利益率	29.5	28.4	24.2	23.5	24.6	26.7	27.7	28.9	25.8	25.7	23.7	25.7
Operating income margin 売上高営業利益率	11.1	8.8	0.6	0.4	6.6	10.0	11.9	13.0	6.9	4.9	0.2	4.6
Ordinary income margin 売上高経常利益率	14.5	11.6	2.2	2.1	9.0	13.1	21.2	17.8	17.2	11.0	5.5	7.3
Net income margin 売上高当期純利益率	11.2	5.6	1.4	(12.8)	7.0	10.9	16.7	3.1	14.0	9.0	4.9	5.8
Rate of change 増減率												
Net sales 売上高	(16.3)	(26.9)	(31.1)	(24.5)	48.1	62.9	25.1	17.9	(17.0)	(27.0)	(18.3)	4.7
Gross profit 売上総利益	(25.5)	(38.1)	(43.5)	(37.3)	50.8	85.0	40.8	27.4	(22.6)	(35.1)	(25.1)	4.7
Operating income 営業利益	(48.8)	(65.6)	(96.4)	(96.9)	-	-	126.6	53.9	(51.9)	(72.2)	(98.2)	(1.9)
Ordinary income 経常利益	(41.7)	(59.7)	(89.3)	(86.5)	493.9	934.6	195.1	60.2	(32.9)	(54.7)	(73.7)	(30.8)
Net income 当期純利益	(38.2)	(73.0)	(91.7)	-	662.5	-	197.8	(66.8)	(30.1)	113.9	(71.4)	(32.5)

Subsidiaries and Affiliate 連結子会社および持分法適用関連会社

As of December 31, 2023
2023年12月31日現在

Company Name 会社名	Location 所在地	Percentage owned by the company (directly or indirectly) 議決権所有割合 (%)
THK INTECHS CO., LTD. THKインテックス株式会社	Tokyo, Japan 東京都	100.00
TALK SYSTEM CO., LTD. トークシステム株式会社	Tokyo, Japan 東京都	99.00
TRA Holdings, CO., LTD. TRAホールディングス株式会社	Tokyo, Japan 東京都	100.00
THK RHYTHM CO., LTD. THKリズム株式会社	Shizuoka, Japan 静岡県	100.00
THK NIIGATA CO., LTD. THK新潟株式会社	Niigata, Japan 新潟県	100.00
NIPPON SLIDE CO., LTD. 日本スライド工業株式会社	Tokyo, Japan 東京都	100.00
THK America, Inc.	Illinois, USA アメリカ、イリノイ州	100.00
THK Manufacturing of America, Inc.	Ohio, USA アメリカ、オハイオ州	100.00
THK RHYTHM NORTH AMERICA CO., LTD.	Tennessee, USA アメリカ、テネシー州	100.00
THK RHYTHM MEXICANA, S.A. DE C.V.	Guanajuato, Mexico, メキシコ、グアナフアト州	100.00
THK RHYTHM AUTOMOTIVE MICHIGAN CORPORATION	Michigan, USA アメリカ、ミシガン州	100.00
THK RHYTHM AUTOMOTIVE CANADA LIMITED	Ontario, Canada カナダ、オンタリオ州	100.00
THK Europe B.V.	Amsterdam, Netherlands オランダ、アムステルダム市	100.00
THK GmbH	Ratingen, Germany ドイツ、ラティンゲン市	100.00
THK France S.A.S.	Tremblay-en-France, France フランス、トランブレ アン フランス市	100.00
THK Manufacturing of Europe S.A.S.	Ensisheim, France フランス、エンジスハイム市	100.00
THK Manufacturing of Ireland Ltd.	Dublin, Ireland アイルランド、ダブリン市	100.00
THK RHYTHM AUTOMOTIVE GmbH	Duesseldorf, Germany ドイツ、デュッセルドルフ市	100.00
THK RHYTHM AUTOMOTIVE CZECH a.s.	Dacice, Czech Republic チェコ、ダチーチェ町	100.00
THK CAPITAL UNLIMITED COMPANY	Dublin, Ireland アイルランド、ダブリン市	100.00
THK FINANCE UNLIMITED COMPANY	Dublin, Ireland アイルランド、ダブリン市	100.00

Subsidiaries and Affiliate
連結子会社および持分法適用関連会社

As of December 31, 2023
 2023年12月31日現在

Company Name 会社名	Location 所在地	Percentage owned by the company (directly or indirectly) 議決権所有割合(%)	
THK (CHINA) CO., LTD. THK(中国)投資有限公司	Dalian, China 中国、大連市	100.00	
THK (SHANGHAI) CO., LTD. THK(上海)国際貿易有限公司	Shanghai, China 中国、上海市	100.00	
DALIAN THK CO., LTD. 大連THK瓦軸工業有限公司	Dalian, China 中国、大連市	70.00	
THK MANUFACTURING OF CHINA (WUXI) CO., LTD. THK(無錫)精密工業有限公司	Wuxi, China 中国、無錫市	100.00	
THK MANUFACTURING OF CHINA (LIAONING) CO., LTD. THK(遼寧)精密工業有限公司	Dalian, China 中国、大連市	100.00	
THK MANUFACTURING OF CHINA (CHANGZHOU) CO., LTD. THK(常州)精工有限公司	Changzhou, China 中国、常州市	100.00	
THK RHYTHM GUANGZHOU CO., LTD. THKリズム(広州)汽车配件有限公司	Guangzhou, China 中国、広州市	100.00	
THK RHYTHM CHANGZHOU CO., LTD. THKリズム(常州)汽车配件有限公司	Changzhou, China 中国、常州市	100.00	
THK TAIWAN CO., LTD.	Taipei, Taiwan 台湾、台北市	100.00	
THK LM SYSTEM Pte. Ltd.	Kaki Bukit, Singapore シンガポール、カキブキ地区	100.00	
THK RHYTHM (THAILAND) CO., LTD.	Rayong, Thailand タイ、ラヨーン県	100.00	
THK MANUFACTURING OF VIETNAM CO., LTD.	Bac Ninh, Vietnam ベトナム、バックニン省	100.00	
THK RHYTHM MALAYSIA Sdn. Bhd.	Penang, Malaysia マレーシア、ペナン州	80.00	
THK India Pvt. Ltd.	Karnataka, India インド、カルナータカ州	100.00	
SAMICK THK CO., LTD. 三益THK株式会社	Daegu, Republic of Korea 韓国、テグ市	33.82	Equity investee 持分法適用関連会社

Main Products
主要製品

Ball Screw
ボールねじ

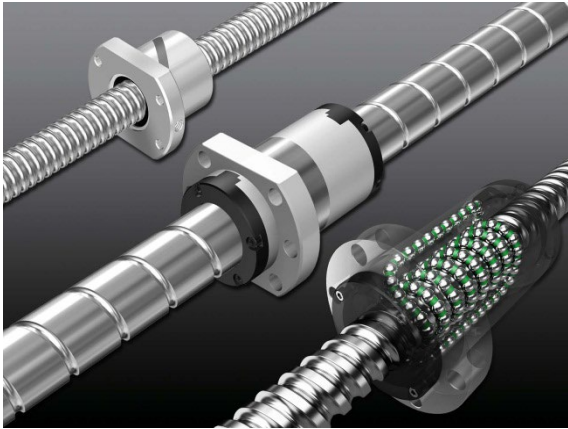

Linear Motion Guide
LMガイド

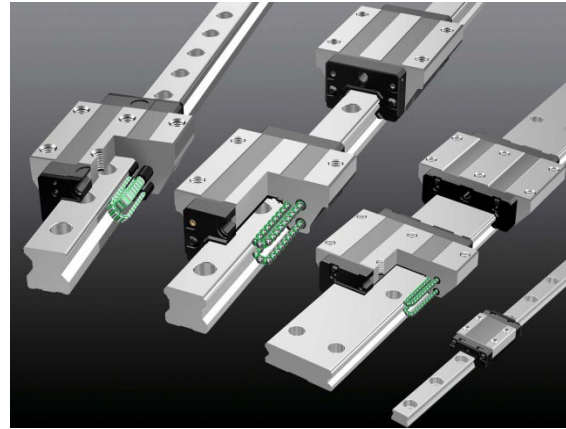

Ball Spline
ボールスプライン

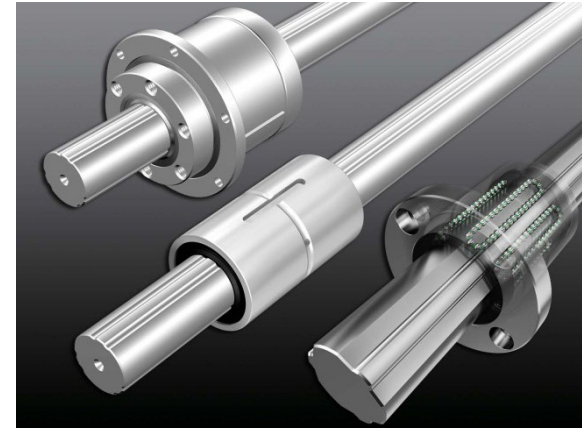

Automotive Parts (Linkage and Suspension)
自動車部品 (リンクージ アンド サスペンション)



Cross Roller Ring
クロスローラーリング



Electric Actuator
電動アクチュエータ



History 沿革

Billions of yen
十億円

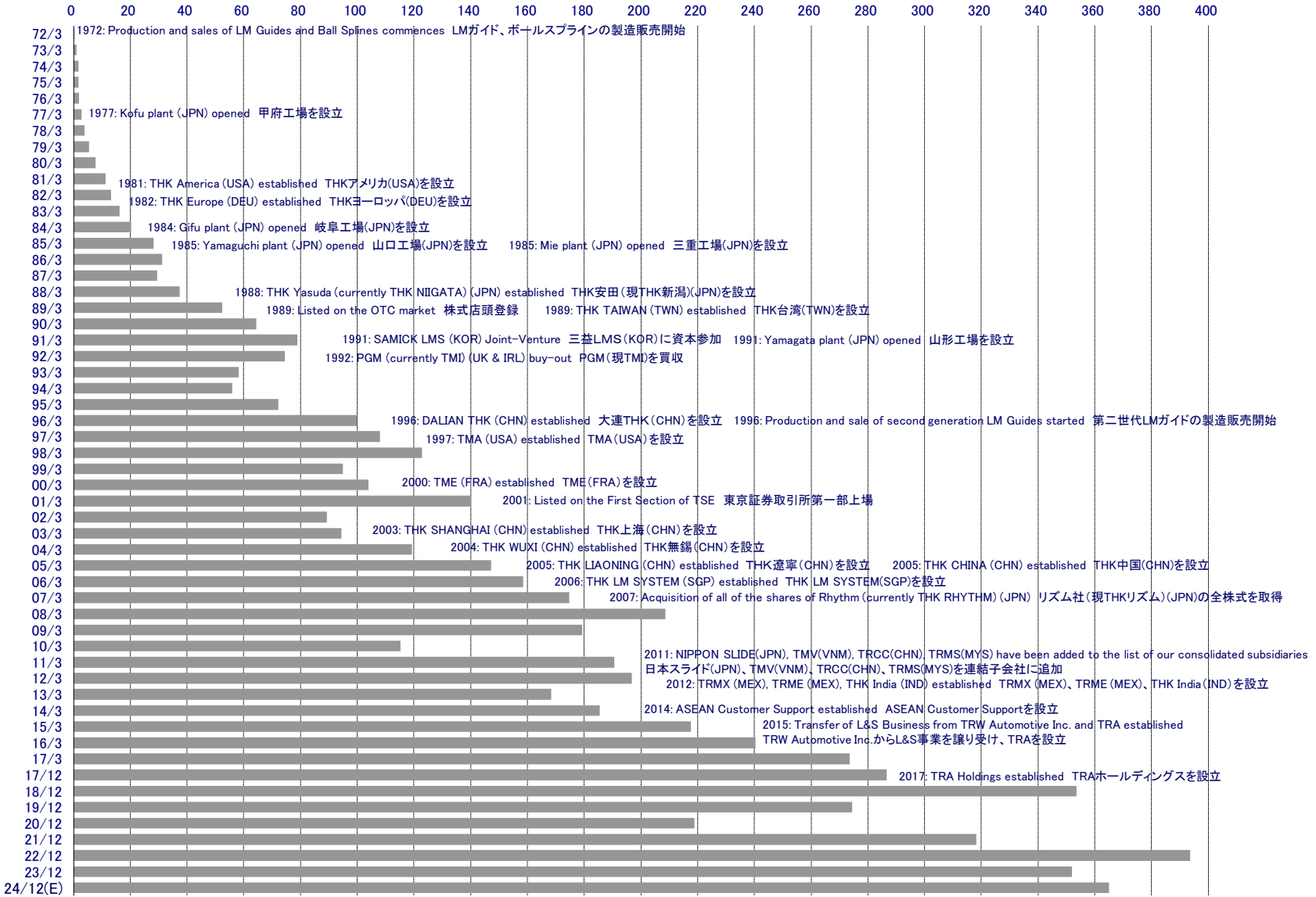

Figures for 72/3-90/3: Non-consolidated Net Sales 91/3-24/12(E): Consolidated Net Sales

72/3-90/3については単独売上高 91/3-24/12(E)については連結売上高

The financial results for the fiscal year ending in December 2017 is based on an irregular accounting period: 9 months for Japanese companies and 12 months for overseas companies.

2017年12月期は国内9ヵ月、海外12ヵ月の変則決算

The THK Group decided to adopt IFRS beginning with the 2019 fiscal year.

当社グループは、2019年12月期よりIFRSを任意適用しております。

Plants in Japan

日本の生産拠点



THK CO., LTD., Yamagata Plant
THK株式会社 山形工場

Major Products 主要生産品目
LM Guide LMガイド
Ball Screw ボールねじ
Electric Actuator 電動アクチュエータ



THK NIIGATA CO., LTD.
THK新潟株式会社

Major Products 主要生産品目
Ball Spline ボールスプライン



THK CO., LTD., Kofu Plant
THK株式会社 甲府工場

Major Products 主要生産品目
Ball Screw ボールねじ



THK CO., LTD., Gifu Plant
THK株式会社 岐阜工場

Major Products 主要生産品目
LM Guide LMガイド



THK CO., LTD., Yamaguchi Plant
THK株式会社 山口工場

Major Products 主要生産品目
LM Guide LMガイド



THK CO., LTD., Mie Plant
THK株式会社 三重工場

Major Products 主要生産品目
Cross Roller Ring クロスローラーリング

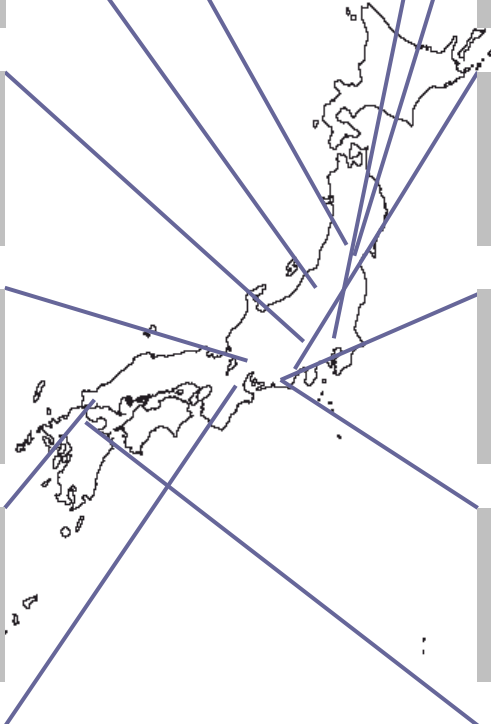

NIPPON SLIDE CO., LTD.
日本スライド工業株式会社

Major Products 主要生産品目
Slide Rail スライドレール



THK INTECHS CO., LTD., Sendai Plant
THKインテックス株式会社 仙台工場

Major Products 主要生産品目
Machine Tool 工作機械
Machinery and Equipment 機械装置



THK INTECHS CO., LTD., Mishima Plant
THKインテックス株式会社 三島工場

Major Products 主要生産品目
XY Stage XYステージ



THK RHYTHM CO., LTD., Hamamatsu Plant
THKリズム株式会社 浜松工場

Major Products 主要生産品目
Automotive Parts (Linkage and Suspension)
自動車部品(リンケージアンドサスペンション)



THK RHYTHM CO., LTD., Inasa Plant
THKリズム株式会社 引佐工場

Major Products 主要生産品目
Automotive Parts (Linkage and Suspension)
自動車部品(リンケージアンドサスペンション)



THK RHYTHM CO., LTD., Kyushu Plant
THKリズム株式会社 九州工場

Major Products 主要生産品目
Automotive Parts (Linkage and Suspension)
自動車部品(リンケージアンドサスペンション)



Plants in Asia

アジアの生産拠点



DALIAN THK CO., LTD.
大連THK瓦軸工業有限公司

Major Products 主要生産品目
Ball Screw ボールねじ



THK MANUFACTURING OF CHINA (LIAONING) CO., LTD.
THK(遼寧)精密工業有限公司

Major Products 主要生産品目
LM Guide LMガイド
Cross Roller Ring クロスローラーリング



THK MANUFACTURING OF CHINA (WUXI) CO., LTD.
THK(無錫)精密工業有限公司

Major Products 主要生産品目
LM Guide LMガイド



THK MANUFACTURING OF CHINA (CHANGZHOU) CO., LTD.
THK(常州)精工有限公司

Major Products 主要生産品目
LM-related Parts 直動関連部品
Unit Products ユニット製品



THK MANUFACTURING OF VIETNAM CO., LTD.

Major Products 主要生産品目
Slide Rail スライドレール



THK India Pvt. Ltd.

Major Products 主要生産品目
LM Guide LMガイド



THK RHYTHM (THAILAND) CO., LTD.

Major Products 主要生産品目
Automotive Parts (Linkage and Suspension)
自動車部品(リンケージアンド サスペンション)



SAMICK THK CO., LTD.
三益THK株式会社

Major Products 主要生産品目
LM Guide LMガイド



SAMICK THK CO., LTD., Dalseong Plant
三益THK株式会社 達成工場

Major Products 主要生産品目
Miniature LM Guide ミニチュアLMガイド



SAMICK THK CO., LTD., Pyeongtaek Plant
三益THK株式会社 平澤工場

Major Products 主要生産品目
Electric Actuator 電動アクチュエータ
Transfer Robot 移送ロボット
Machinery and Equipment 機械装置



SAMICK THK CO., LTD., Seongseo 2 Plant
三益THK株式会社 城西第二工場

Major Products 主要生産品目
Ball Screw ボールねじ



SAMICK THK CO., LTD., Technopolis Plant
三益THK株式会社 テクノポリス工場

Major Products 主要生産品目
LM Guide LMガイド



THK RHYTHM CHANGZHOU CO., LTD.
THKリズム(常州)汽车配件有限公司

Major Products 主要生産品目
Automotive Parts (Linkage and Suspension)
自動車部品(リンケージアンド サスペンション)



THK RHYTHM GUANGZHOU CO., LTD.
THKリズム(広州)汽车配件有限公司

Major Products 主要生産品目
Automotive Parts (Linkage and Suspension)
自動車部品(リンケージアンド サスペンション)



THK RHYTHM MALAYSIA Sdn. Bhd.

Major Products 主要生産品目
Automotive Parts (Linkage and Suspension)
自動車部品(リンケージアンド サスペンション)



Plants in the Americas and Europe

欧米の生産拠点



THK Manufacturing of America, Inc.

Major Products 主要生産品目
LM Guide LMガイド
Electric Actuator 電動アクチュエータ
Automotive Parts (Linkage and Suspension)
自動車部品(リンケージアンド サスペンション)



THK RHYTHM NORTH AMERICA CO., LTD.

Major Products 主要生産品目
Automotive Parts (Linkage and Suspension)
自動車部品(リンケージアンド サスペンション)



THK RHYTHM MEXICANA, S.A. DE C.V.

Major Products 主要生産品目
Automotive Parts (Linkage and Suspension)
自動車部品(リンケージアンド サスペンション)



THK RHYTHM AUTOMOTIVE MICHIGAN CORPORATION

Major Products 主要生産品目
Automotive Parts (Linkage and Suspension)
自動車部品(リンケージアンド サスペンション)



THK RHYTHM AUTOMOTIVE CANADA LIMITED (Tilsonburg)

Major Products 主要生産品目
Automotive Parts (Linkage and Suspension)
自動車部品(リンケージアンド サスペンション)



THK RHYTHM AUTOMOTIVE CANADA LIMITED (St. Catharines)

Major Products 主要生産品目
Automotive Parts (Linkage and Suspension)
自動車部品(リンケージアンド サスペンション)



THK Manufacturing of Ireland Ltd.

Major Products 主要生産品目
Ball Screws ボールねじ



THK Manufacturing of Europe S.A.S.

Major Products 主要生産品目
LM Guide LMガイド
Ball Screws ボールねじ
Automotive Parts (Linkage and Suspension)
自動車部品(リンケージアンド サスペンション)



THK RHYTHM AUTOMOTIVE GmbH

Major Products 主要生産品目
Automotive Parts (Linkage and Suspension)
自動車部品(リンケージアンド サスペンション)



THK RHYTHM AUTOMOTIVE CZECH a.s.

Major Products 主要生産品目
Automotive Parts (Linkage and Suspension)
自動車部品(リンケージアンド サスペンション)



Common Stock Information 株式情報

Stock Price Indices 株価指標

	'19/12	'20/12	'21/12	'22/12	'23/12
Stock Price (High) (Yen) 株価(最高)(円)	3,305	3,480	4,140	3,070	3,295
Stock Price (Low) (Yen) 株価(最低)(円)	1,926	1,727	2,301	2,195	2,454
Number of shares issued (Shares) 発行済株式数(株)	133,856,903	133,856,903	129,856,903	129,856,903	129,856,903
End of period aggregate market value (Billions of yen) 期末時価総額(十億円)	397	445	360	326	358
EPS (Yen) 一株当たり当期純利益(円)	92.37	(78.95)	181.97	172.67	150.08
Diluted EPS (Yen) 潜在株式調整後EPS(円)	-	-	-	-	-
BPS (Yen) 一株当たり純資産(円)	2,214.98	2,105.54	2,442.90	2,707.51	2,914.23
DPS (Yen) 一株当たり配当額(円)	32.00	15.00	60.00	87.00	46.00
PER (Times) 株価収益率(倍)	32.13	-	15.24	14.57	18.42
PBR (Times) 株価純資産倍率(倍)	1.3	1.6	1.1	0.9	0.9
Payout Ratio (%) (Consolidated Basis) 配当性向(連結ベース)	34.6	-	33.0	50.4	30.7

The THK Group decided to adopt IFRS beginning with the 2019 fiscal year.
当社グループは、2019年12月期よりIFRSを任意適用しております。

Stock Price Chart 株価チャート



Common Stock Information 株式情報

Shareholders by Type
所有者別情報

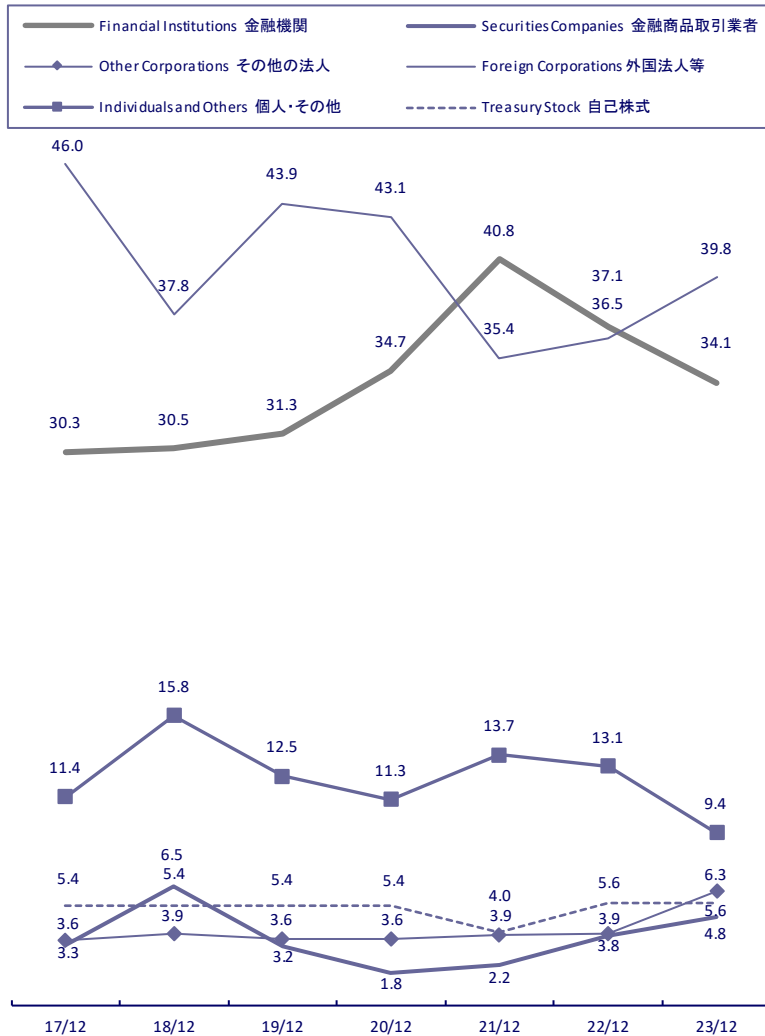

Major Shareholders
大株主

As of December 31, 2023
2023年12月31日現在

持株比率
Percentage of shares (%)

The Master Trust Bank of Japan, Ltd. (Trust Account)	日本マスタートラスト信託銀行株式会社(信託口)	15.23
Custody Bank of Japan, Ltd. (Trust Account)	株式会社日本カストディ銀行(信託口)	11.30
THK CO., LTD.	THK株式会社	5.59
TERAMACHI CORPORATION	TERAMACHI株式会社	4.63
SSBTC CLIENT OMNIBUS ACCOUNT	SSBTC CLIENT OMNIBUS ACCOUNT	3.03
JP MORGAN CHASE BANK 385632	JP MORGAN CHASE BANK 385632	2.48
JP Morgan Securities Japan Co., Ltd.	JPモルガン証券株式会社	2.25
BBH (LUX) FOR FIDELITY FUNDS-GLOBAL TECHNOLOGY POOL	BBH (LUX) FOR FIDELITY FUNDS-GLOBAL TECHNOLOGY POOL	1.97
STATE STREET BANK AND TRUST COMPANY 505225	STATE STREET BANK AND TRUST COMPANY 505225	1.54
JP MORGAN CHASE BANK 385781	JP MORGAN CHASE BANK 385781	1.45

THK CO., LTD.

THK株式会社

Head Office: 2-12-10
Shibaura, Minato-ku,
Tokyo 108-8506, Japan

本社: 〒108-8506
東京都港区芝浦2-12-10

Established: April 1971

設立: 1971年4月

Common Stock
Authorized: 465,877,700 (As of December 31, 2023)
Issued: 129,856,903 (As of December 31, 2023)

普通株式
会社が発行する株式の総数: 465,877,700 (2023年12月31日現在)
発行済株式総数: 129,856,903 (2023年12月31日現在)

Number of Shareholders: 18,170 (As of December 31, 2023)

株主数: 18,170 (2023年12月31日現在)

Transfer Agent: Mitsubishi UFJ Trust and Banking Co., Ltd.

名義書換代理人: 三菱UFJ信託銀行株式会社

Stock Exchange Listings: Tokyo Stock Exchange (TSE)

上場取引所: 東京証券取引所

Ticker Code on the TSE: 6481

証券コード: 6481

Investor Relations: Investor Relations Section,
The President's Office
E-mail: thk-ir@thk.co.jp
URL: www.thk.com

お問合せ先: 社長室
IR課
E-mail: thk-ir@thk.co.jp
URL: www.thk.com

In this presentation material contains forward-looking statements that reflect the Company's business plans, performance projections, and management strategy. Such statements are based on information currently available to the Company. However, changes in the operating environment may cause actual results and achievements to differ from those anticipated in this Corporate Presentation material. Also, please let you know that this briefing contains reference information that are not exactly accounts indication matters.

本資料に含まれている事業計画、業績予想、経営戦略など将来の見通しに関する事項は、本資料制作時点において入手可能な情報に基づき、THK株式会社の経営者が判断したものです。したがって、環境の変化により、業績や戦略の進捗状況が異なることがあり得ることをご承知ください。また、当資料には決算開示事項以外の参考情報が含まれますこともご承知ください。

E-mail: thk-ir@thk.co.jp

Web Site: www.thk.com