

INVESTOR INFORMATION THK CO., LTD.

February 15, 2018

Contents 目次

Changing of the accounting period 決算期変更について

We have changed the year end date from March 31 to December 31 from FY2017. Thus, for the fiscal year ending in December 2017 as a transitional period, the consolidation accounting period will be 9 months (from April 1, 2017 to December 31, 2017) for companies with a year end date of March 31 and 12 months (from January 1, 2017 to December 31, 2017) for companies with a year end date of December 31.

当社は、2017年度より決算期を3月31日から12月31日に変更しました。従いまして決算期変更の経過期間である2017年12月期は、3月決算の会社につきましては9カ月間(2017年4月1日～2017年12月31日)、12月決算の会社につきましては12カ月間(2017年1月1日～2017年12月31日)が連結対象期間となります。

Major Financial Data 主要財務指標	2-3	Major Financial Data 主要財務指標
Management Strategy 経営戦略	4	System of Management Strategy 経営戦略の体系
	5	Growth Strategy 成長戦略
	6	Full-Scale Globalization グローバル展開
	7	Industrial Machinery and Automotive & Transportation 産業機器と輸送機器
Numerical Targets 数値目標	8	Numerical Targets 数値目標
	9	Capital Expenditure and Number of Employees 設備投資額と従業員数
Current Business Situation 足元の状況	10	Orders Received by Region 地域別受注状況
	11	User Sales Breakdown by Industry 業種別売上高構成比
	12	Trend in Domestic Orders, Sales, Backlog <Parent Basis> 受注高・売上高・受注残高の推移 -単独国内-
	13	Trend in Orders Classified by Industry <Parent Basis> 業種別受注高の推移-単独-
Financial Statements 財務諸表	14-15	Consolidated Statements of Income 連結損益計算書
	16	Consolidated Balance Sheets 連結貸借対照表
	17	Segment Information セグメント情報
	18	Overviews of Major Subsidiaries 主要子会社
	19	Capital Expenditure, Depreciation 設備投資額、減価償却費
	19	R&D Expenses, Number of Employees 研究開発費、従業員数
	20-21	Non-Consolidated Statement of Income 単独損益計算書
Company Profile 会社概要	22-23	Subsidiaries and Affiliate 連結子会社および持分法適用関連会社
	24	Main Products 主要製品
	25	History 沿革
	26	Plants in Japan 日本の生産拠点
	27	Plants in Asia アジアの生産拠点
	28	Plants in the Americas and Europe 欧米の生産拠点
	29-30	Common Stock Information 株式情報
	31	Corporate Data 会社データ

Major Financial Data
主要財務指標

Billions of yen, Yen
十億円、円

Net Sales 売上高

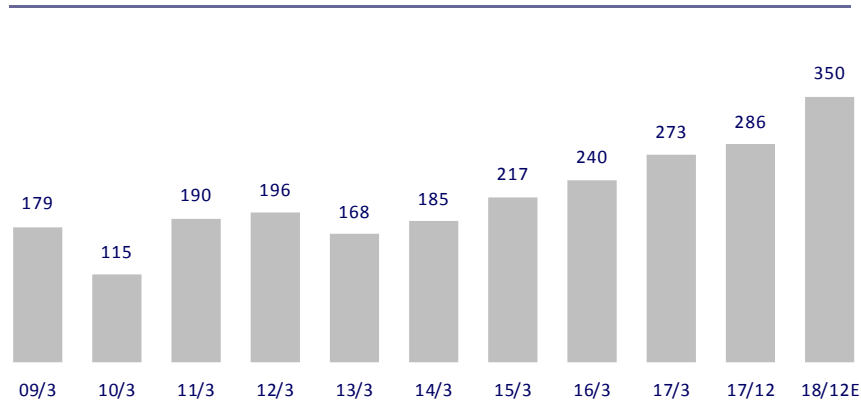

Operating Income, Margin 営業利益、営業利益率

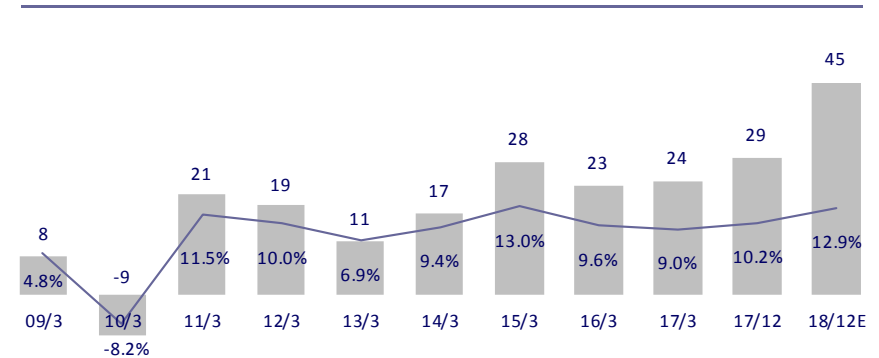

Earnings Per Share 一株当たり当期純利益

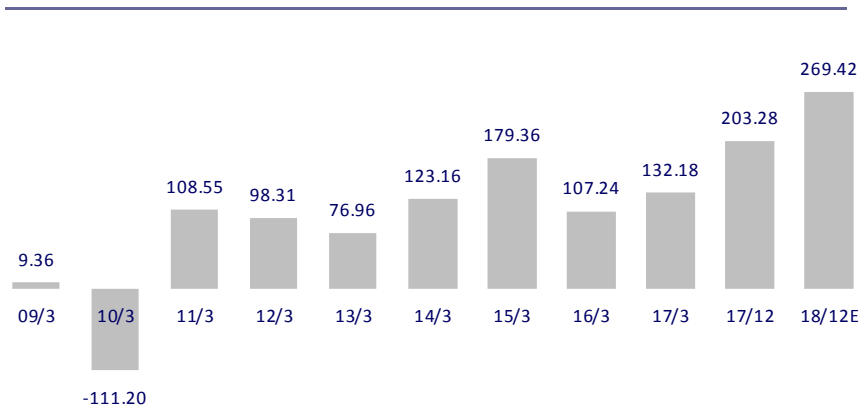

Dividend per Share, Payout Ratio (Consolidated Basis)
一株当たり年間配当金、配当性向 (連結ベース)

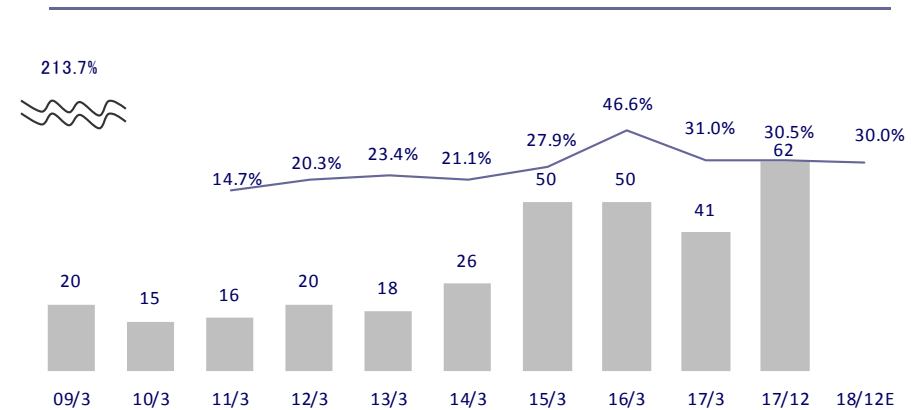

The financial results for the fiscal year ending in December 2017 is based on an irregular accounting period: 9 months for Japanese companies and 12 months for overseas companies.
2017年12月期業績は、国内9ヵ月、海外12ヵ月の変則決算期をベースとしております。

The financial results and forecast for the year ending March 31, 2016 onward have included four companies newly recognized as the consolidated companies on August 31, 2015 under the name of THK RHYTHM AUTOMOTIVE.

2016年3月期以降の業績および業績予想には、2015年8月31日よりTHK RHYTHM AUTOMOTIVEとして新規連結対象とした4社の業績および業績予想が含まれております。

Major Financial Data
主要財務指標

Billions of yen, Yen
十億円、円

Rate of Return on Equity 株主資本当期利益率

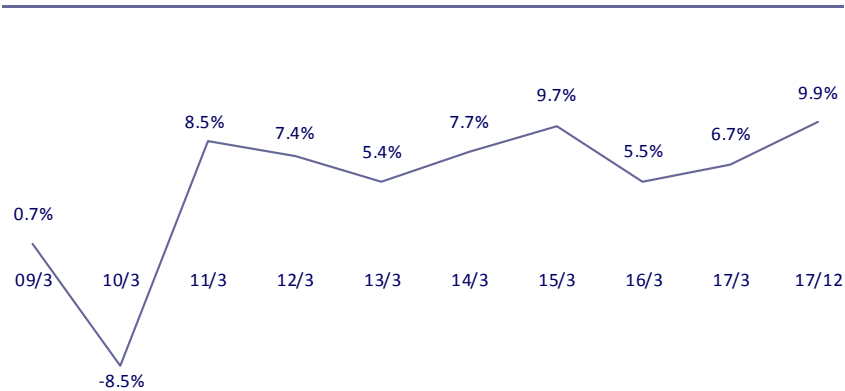

Rate of Return on Assets 総資産事業利益率

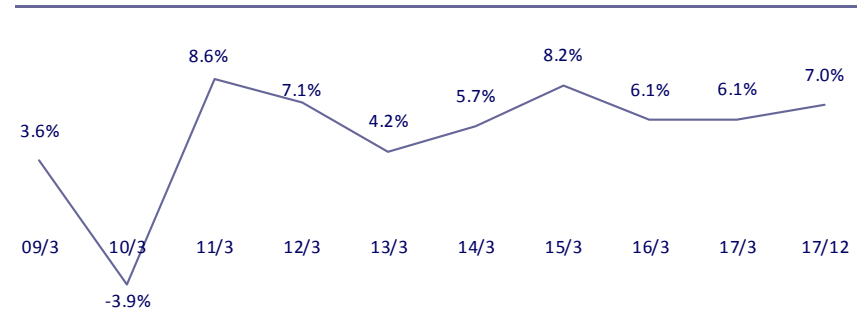

Inventory, Inventory Turnover Period (Months) 棚卸資産、回転月数

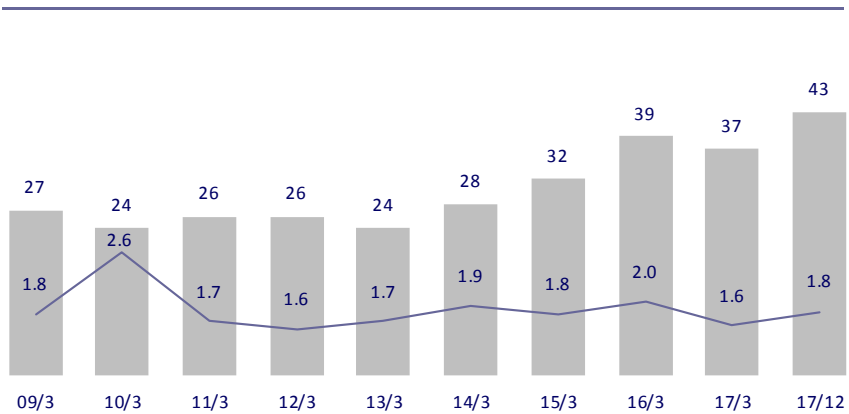

Total Assets, Turnover Ratio 総資産、総資産回転率

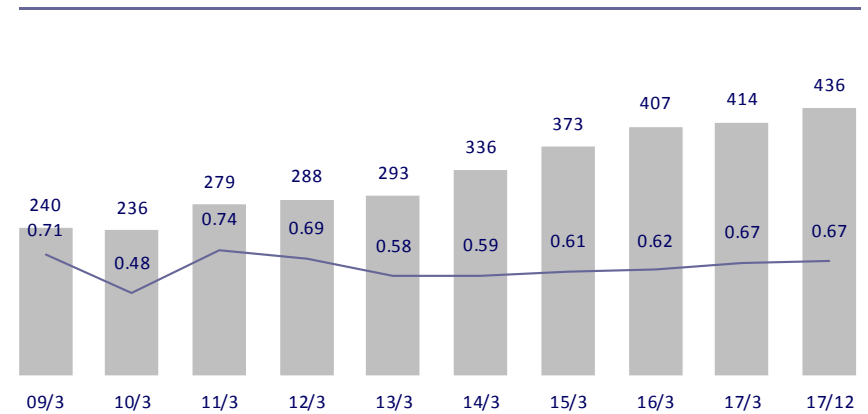

The financial results for the fiscal year ending in December 2017 is based on an irregular accounting period: 9 months for Japanese companies and 12 months for overseas companies.
2017年12月期業績は、国内9カ月、海外12カ月の変則決算期をベースとしております。

System of Management Strategy

経営戦略の体系

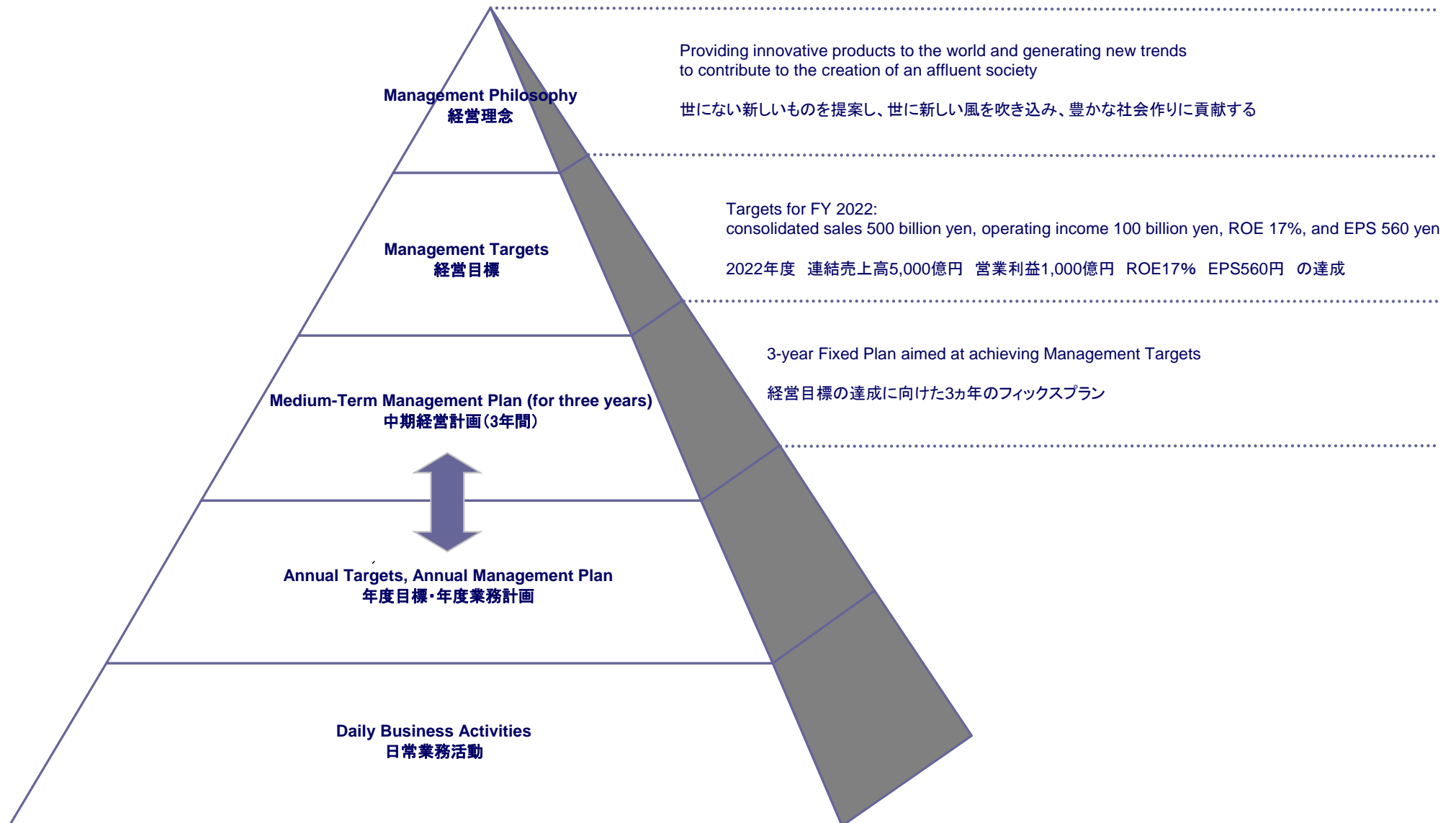

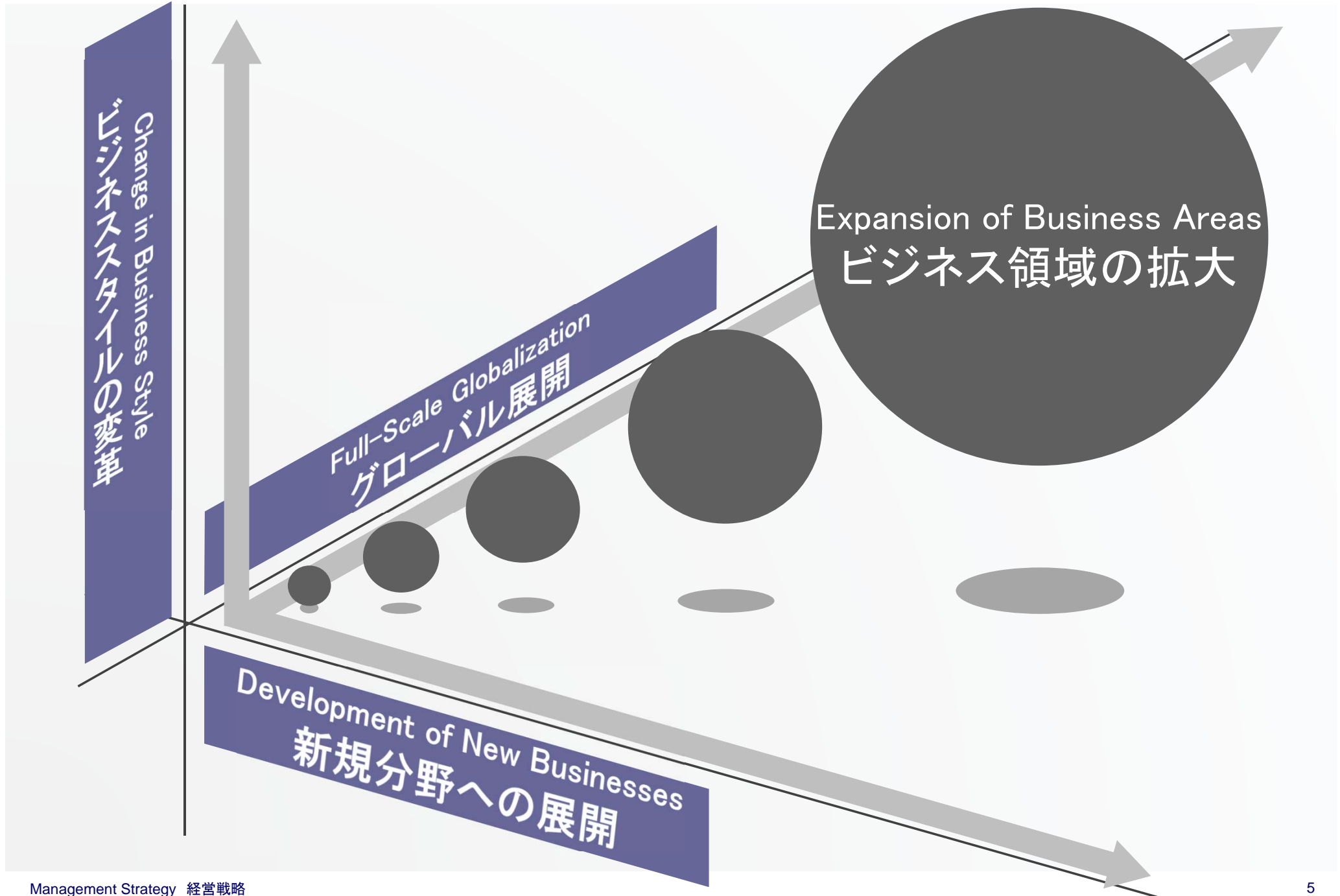

Full-Scale Globalization

グローバル展開

Building a Tetra-lateral Operational Network: Japan, the Americas, Europe and Asia
 四極での営業網の構築: 日本、米州、欧州、アジア

Promotion of Regional Production Optimization
 最適地生産の推進

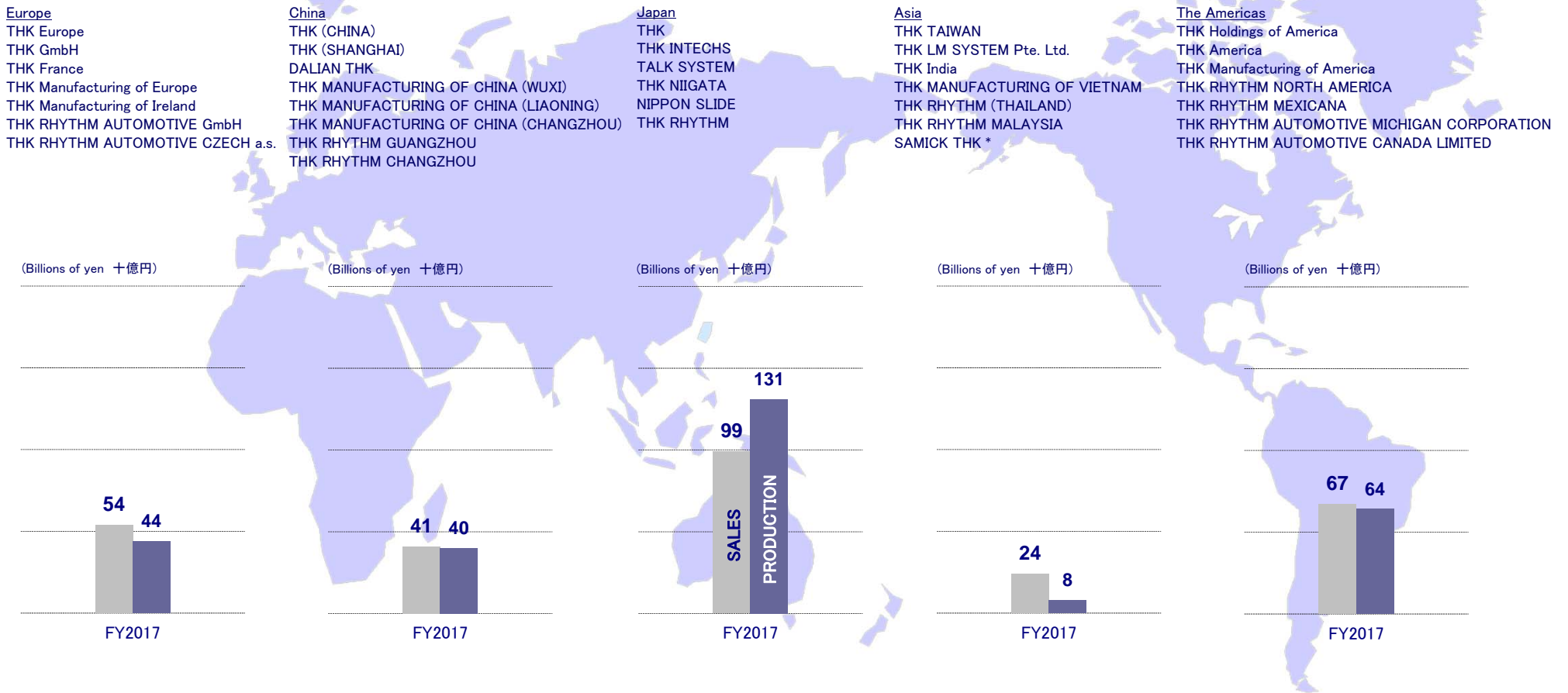

*An equity investee
 持分法適用関連会社

The financial results for the fiscal year ending in December 2017 is based on an irregular accounting period: 9 months for Japanese companies and 12 months for overseas companies.
 2017年12月期業績は、国内9ヵ月、海外12ヵ月の変則決算期をベースとしております。

Industrial Machinery and Automotive & Transportation

産業機器と輸送機器

Industrial Machinery 産業機器

Capital Goods 資本財

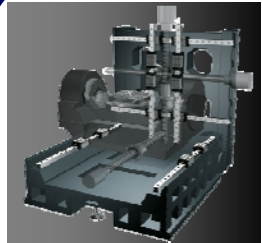

Machine tools
工作機械



Industrial robots
産業用ロボット

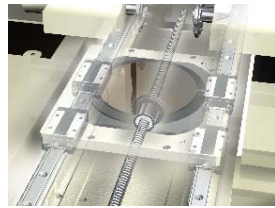

Semiconductor Production
Equipment
半導体製造装置

Expansion from Capital Goods into Consumer Goods 資本財から消費財(民生分野)への展開を図る



New Businesses 新規分野

Medical Equipment
医療機器

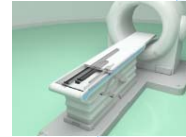

Seismic Isolation System
免震装置



Linear Motion
Core Technology
直動コア技術

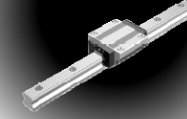

Aircraft
航空機

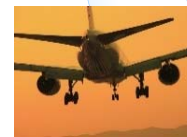

Renewable Energy
再生可能エネルギー



Robots
ロボット



Automotive & Transportation 輸送機器

- Expansion of L&S Business
- Expansion of adoption linear motion products for automobile
- L&S(リンケージ アンド サスペンション)事業の拡大
- 車載向け直動製品の採用拡大

L&S products L&S製品群



Aluminum Suspension Link
サスペンションアーム

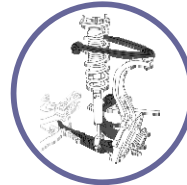

Height Sensor Joint
車高センサー用ジョイント



Steering Linkage
ステアリングリンケージ

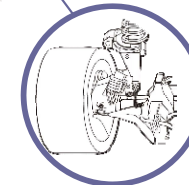

Stabilizer Connecting Rod
スタビライザーコンロッド

Numerical Targets

数値目標

Billions of yen
十億円

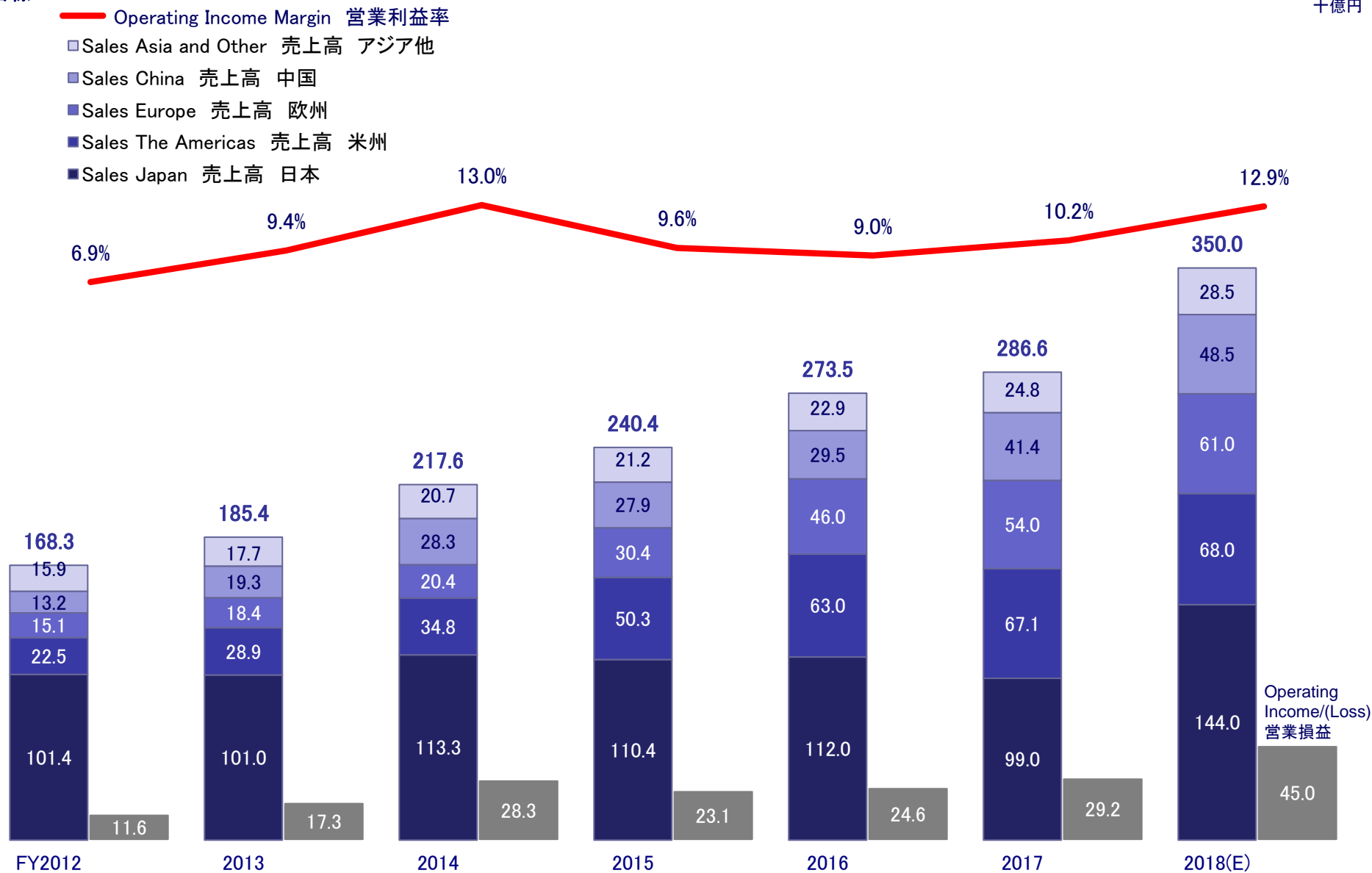

The financial results for the fiscal year ending in December 2017 is based on an irregular accounting period: 9 months for Japanese companies and 12 months for overseas companies.

2017年12月期業績は、国内9カ月、海外12カ月の変則決算期をベースとしております。

The financial results and forecast for the year ending March 31, 2016 onward have included four companies newly recognized as the consolidated companies on August 31, 2015 under the name of THK RHYTHM AUTOMOTIVE.

2016年3月期以降の業績および業績予想には、2015年8月31日よりTHK RHYTHM AUTOMOTIVEとして新規連結対象とした4社の業績および業績予想が含まれております。

Capital Expenditure and Number of Employees

設備投資額と従業員数

Billions of yen, Individuals
十億円、人

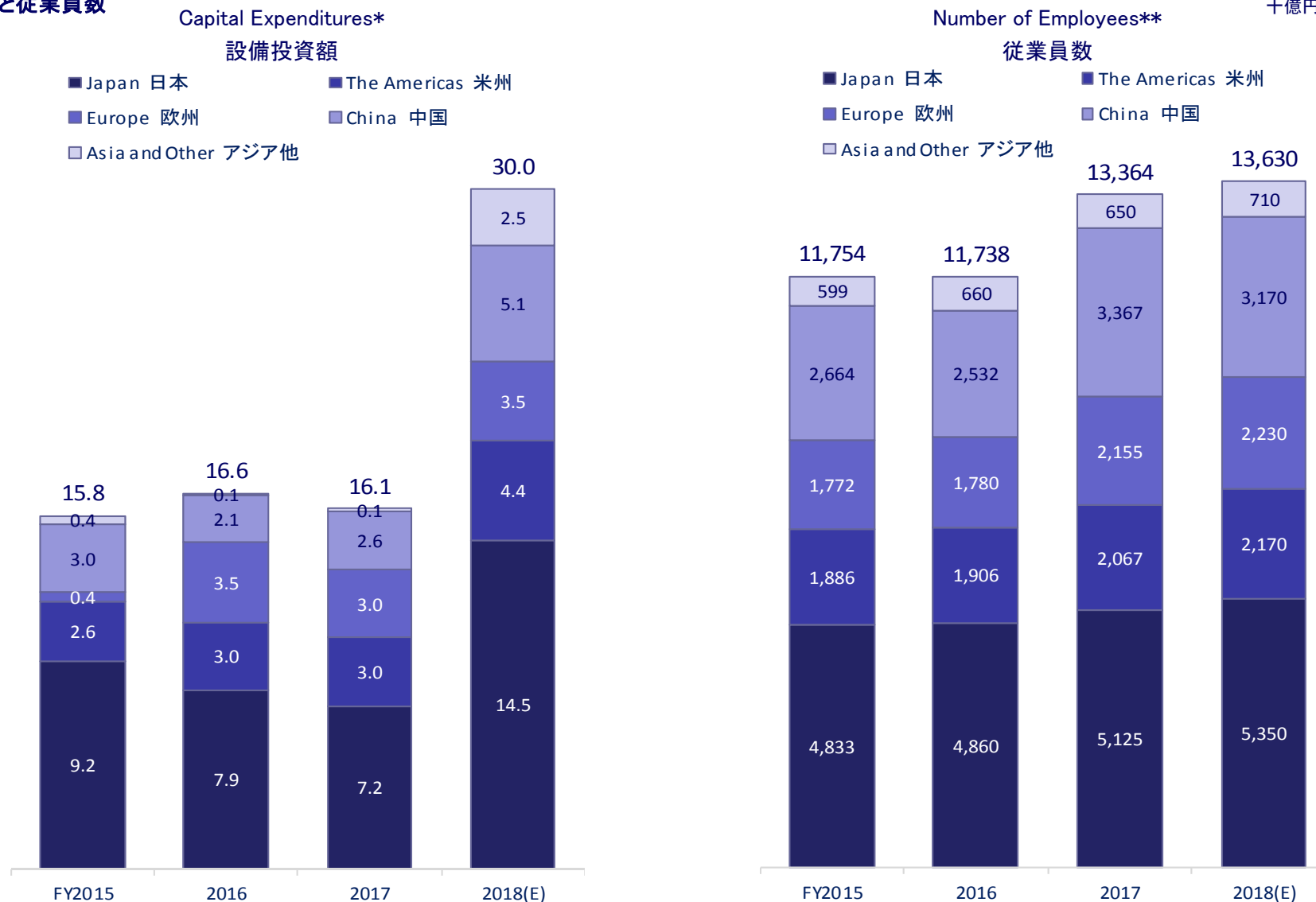

The results for the fiscal year ending in December 2017 is based on an irregular accounting period: 9 months for Japanese companies and 12 months for overseas companies.
2017年12月期実績は、国内9ヵ月、海外12ヵ月の変則決算期をベースとしております。

*The figure for Consolidated Capital Expenditure for FY2016 that was announced on May 12, 2017 was retroactively adjusted on August 10, 2017.
2017年5月12日発表の2017年3月期通期の連結の設備投資額の実績は、2017年8月10日に遡及修正しております。

*Capital Expenditures: The results for the year ending March 31, 2016 do not include THK RHYTHM AUTOMOTIVE, but the results and forecast for the year ending March 31, 2017 onward includes them.
2016年3月期実績にはTHK RHYTHM AUTOMOTIVEの実績は含まれておりませんが、2017年3月期以降の実績および予想には含まれております。

**The expected number of employees in the fiscal year ending December 2018 was obtained using a new calculation method to be employed from the fiscal year.
2018年12月期の従業員数の予想は、同年度より予定している集計方法の変更を反映した数字です。

Numerical Targets 数値目標

Orders Received by Region
地域別受注状況

THK CO., LTD. (Japan) *exclude export 輸出を除く
% Change, Billions of YEN, 前年同期比、十億円

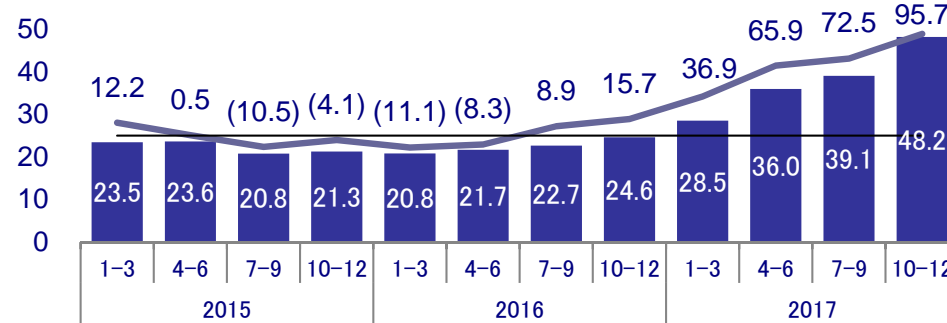

THK Europe B.V.*

% Change, Millions of EUR, 前年同期比、百万ユーロ

THK RHYTHM AUTOMOTIVE GmbHへの移管分
Order value transferred to THK RHYTHM AUTOMOTIVE GmbH

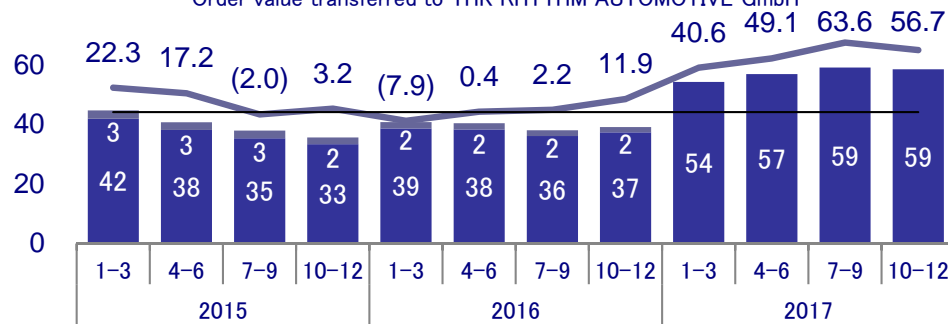

THK Holdings of America, L.L.C.*

% Change, Millions of USD, 前年同期比、百万ドル

THK RHYTHM NORTH AMERICAへの移管分
Order value transferred to THK RHYTHM NORTH AMERICA CO., LTD.

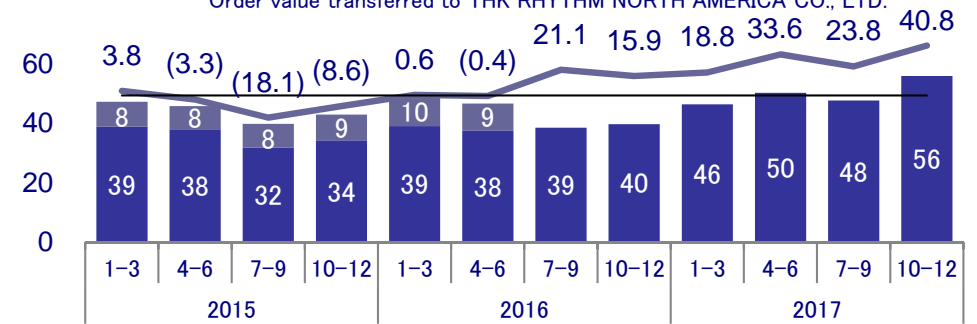

THK (CHINA) CO., LTD. + THK (SHANGHAI) CO., LTD.

% Change, Millions of CNY, 前年同期比、百万円

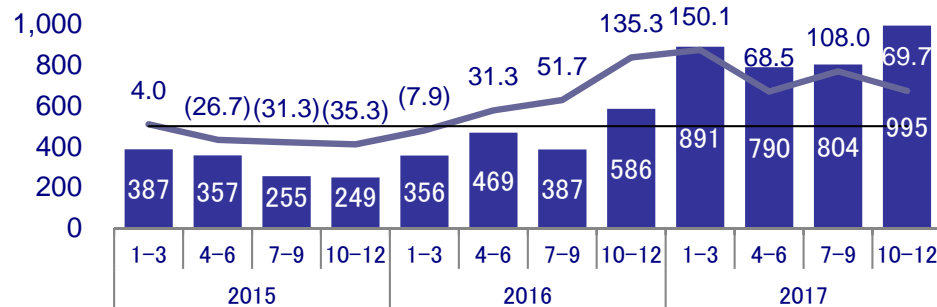

THK TAIWAN CO., LTD.

% Change, Millions of NTD, 前年同期比、百万台湾ドル

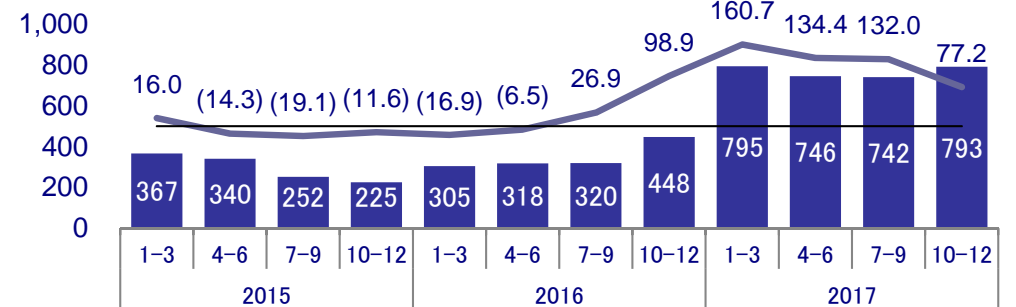

*THK Europe: Because the Automotive & Transportation business was transferred to THK RHYTHM AUTOMOTIVE GmbH effective January 2017, the data were revised retroactively in consideration of the transfer.

2017年1月より輸送機器事業をTHK RHYTHM AUTOMOTIVE GmbHに移管したため、その分を考慮のうえ遡及修正しております。

THK Holdings of America: Because the Automotive & Transportation business was transferred to THK RHYTHM NORTH AMERICA effective July 2016, the data were revised retroactively in consideration of the transfer.

2016年7月より輸送機器事業をTHK RHYTHM NORTH AMERICAに移管したため、その分を考慮のうえ遡及修正しております。

The year-on-year changes were calculated based on order intake figures after exclusion of the Automotive & Transportation business.

前年同期比は輸送機器事業控除後の数字より算出しております。

User Sales Breakdown by Industry

業種別売上高構成比

Japan, 日本
THK CO., LTD.

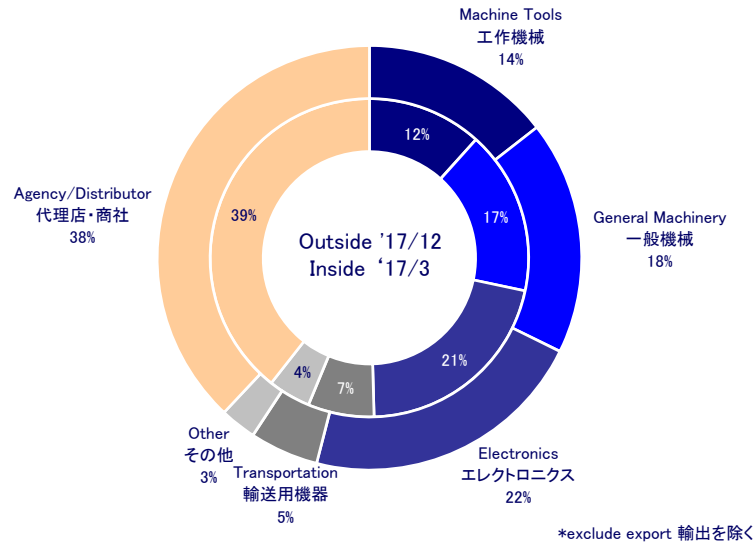

The Americas, 米州
THK Holdings of America, L.L.C.*

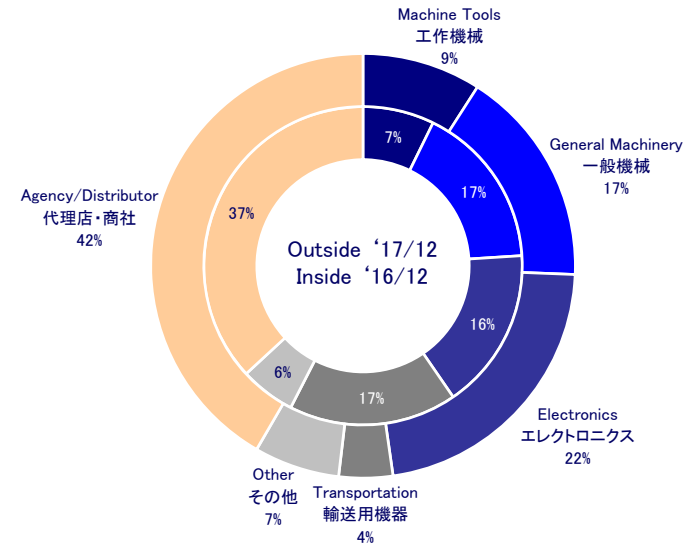

Europe, 欧州
THK Europe B.V.**

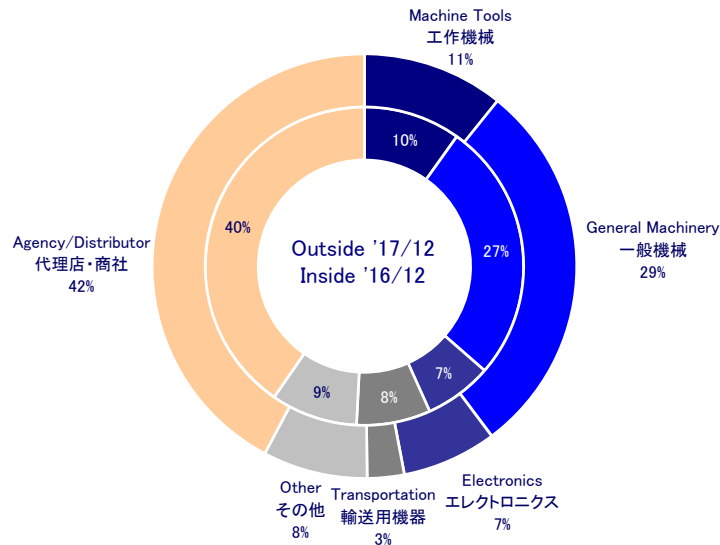

Taiwan, 台湾
THK TAIWAN CO., LTD.

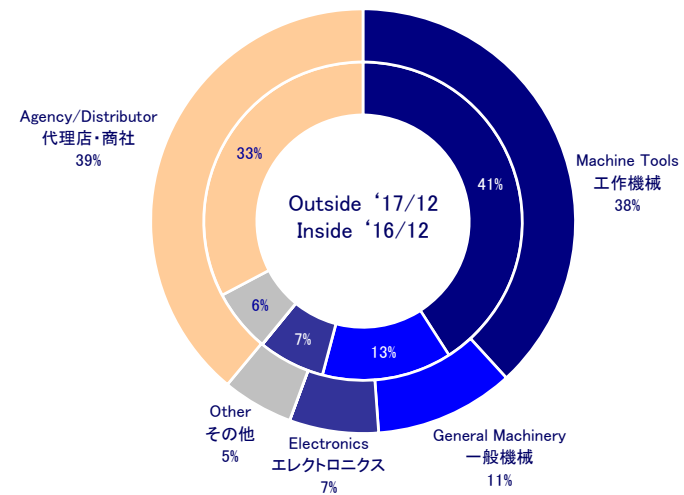

* THK Holdings of America: The Automotive & Transportation business was transferred to THK RHYTHM NORTH AMERICA effective July 2016.
2016年7月より輸送機器事業をTHK RHYTHM NORTH AMERICAに移管しております。

** THK Europe : The Automotive & Transportation business was transferred to THK RHYTHM AUTOMOTIVE GmbH effective January 2017.
2017年1月より輸送機器事業をTHK RHYTHM NORTH AMERICAに移管しております。

Trend in Domestic Orders, Sales, Backlog <Parent Basis>
受注高・売上高・受注残高の推移 -単独国内-

Millions of yen
百万円

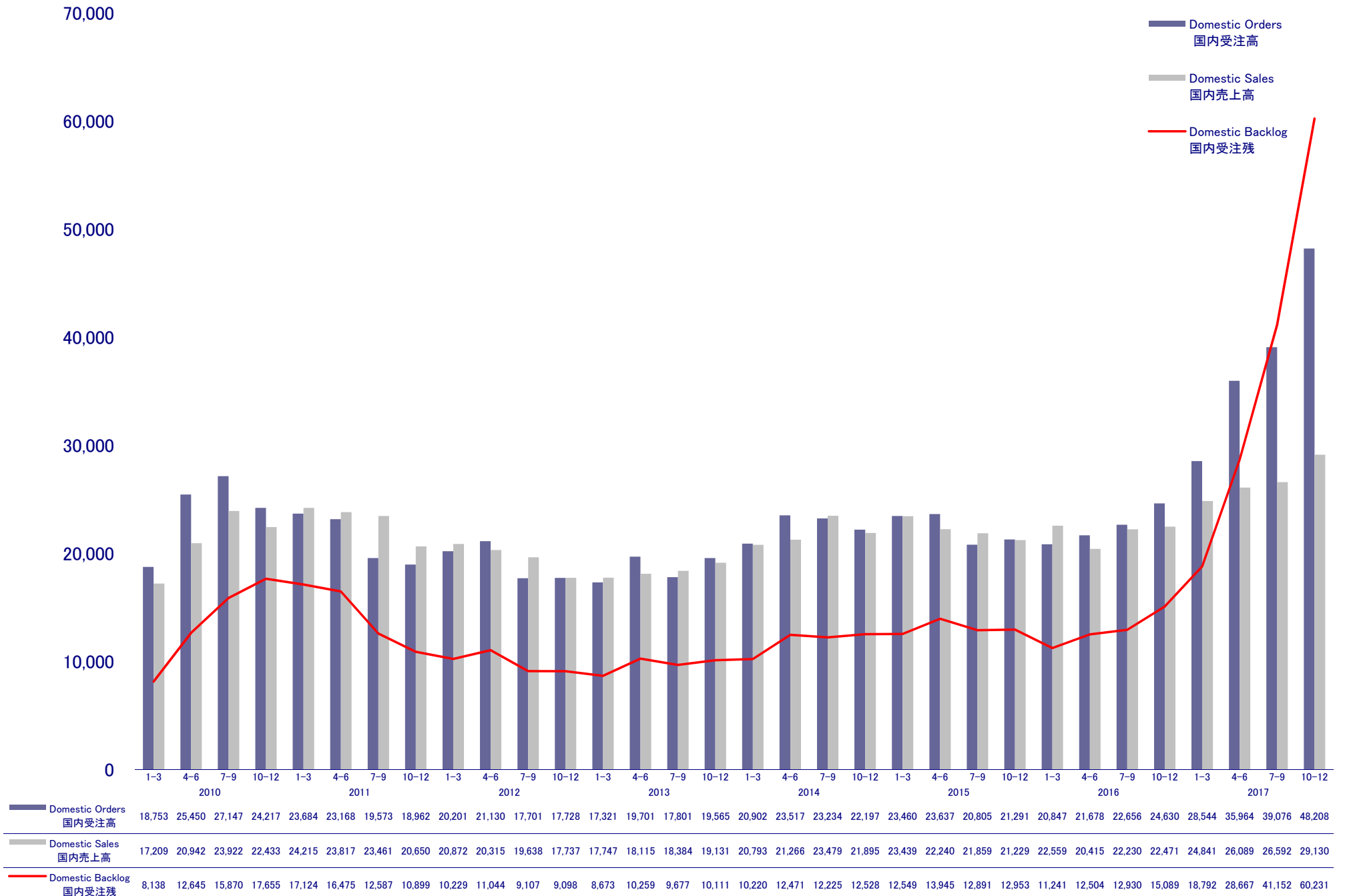

Trend in Orders Classified by Industry <Parent Basis>

業種別受注高の推移 -単独-

Millions of yen
百万円

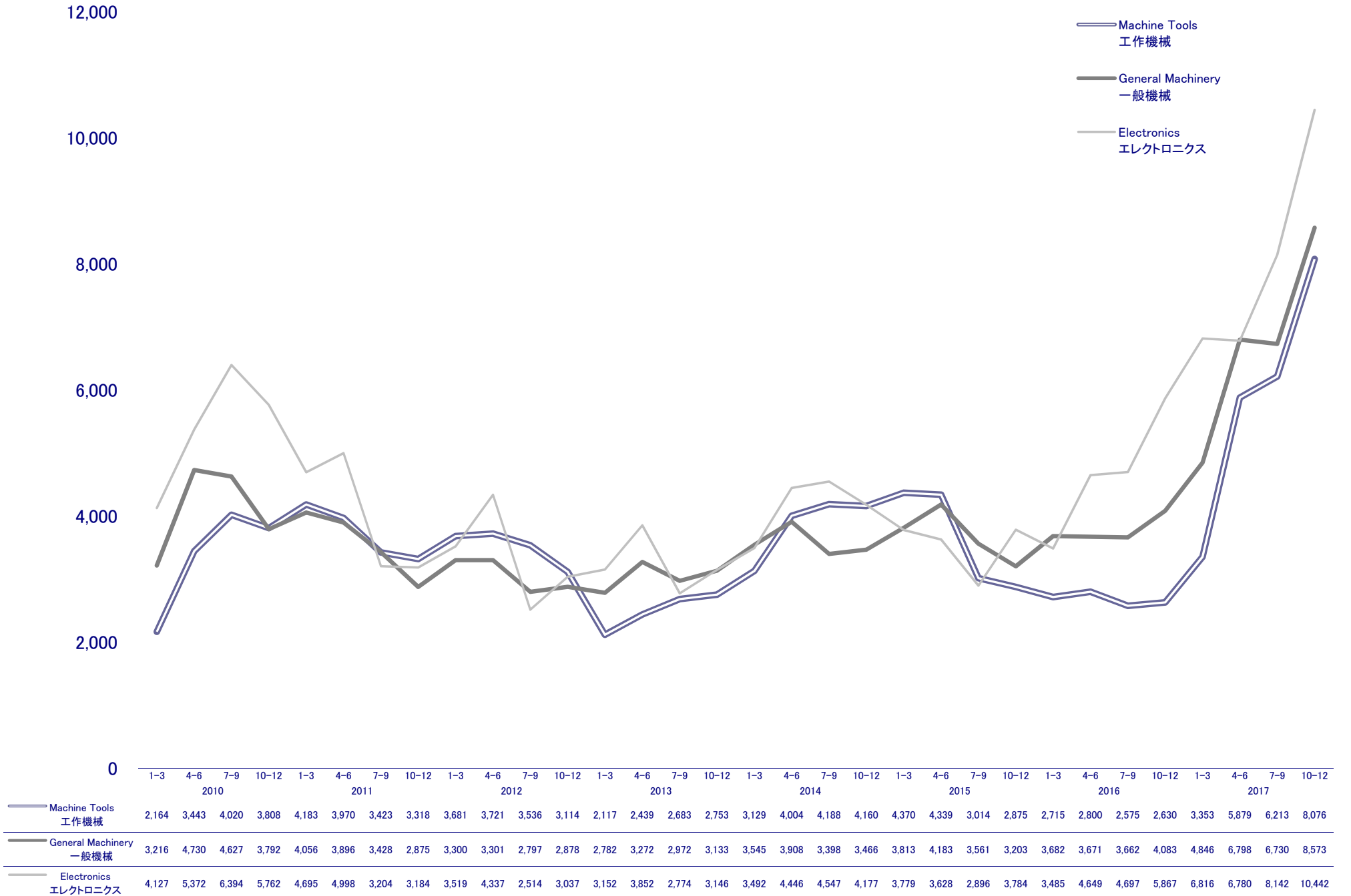

Current Business Situation 足元の状況

Consolidated Statements of Income
連結損益計算書

Millions of yen, Yen
百万円、円

	'14/3		'15/3		'16/3		'17/3		'17/12		'18/12(E)	
	1H	FY	1H	FY	1H	FY	1H	FY	Total of 1Q and 2Q	FY	1H	FY
Net sales 売上高	89,099	185,466	106,207	217,678	112,186	240,478	136,232	273,577	202,368	286,603	173,000	350,000
Japan 日本	48,435	101,052	55,994	113,361	54,681	110,498	53,484	112,061	63,378	99,099		144,000
The Americas 米州	14,044	28,900	16,886	34,856	20,141	50,343	33,016	63,025	50,739	67,194		68,000
Europe 欧州	8,714	18,427	10,407	20,456	10,968	30,424	25,263	46,004	40,170	54,001		61,000
China 中国	8,857	19,351	12,909	28,302	15,254	27,967	13,091	29,513	30,576	41,410		48,500
Asia and other アジア他	9,047	17,734	10,008	20,700	11,140	21,243	11,375	22,971	17,503	24,896		28,500
Cost of sales 売上原価	63,859	132,562	73,205	150,653	77,804	172,711	102,129	203,112	152,930	214,490	125,100	251,800
Gross profit 売上総利益	25,239	52,903	33,001	67,024	34,382	67,766	34,103	70,464	49,437	72,112	47,900	98,200
SG&A 販売費及び一般管理費	17,753	35,533	18,700	38,636	21,893	44,597	22,431	45,811	29,753	42,833	26,400	53,200
Operating income 営業利益	7,486	17,370	14,300	28,388	12,488	23,169	11,672	24,653	19,684	29,279	21,500	45,000
Non-operating income 営業外収益	4,183	7,611	1,538	6,378	1,269	2,766	1,237	2,596	2,029	2,830		
Non-operating expense 営業外費用	773	1,362	366	735	2,064	6,795	4,999	3,851	607	855		
Ordinary income 経常利益	10,897	23,618	15,472	34,031	11,694	19,140	7,909	23,398	21,105	31,254	22,700	46,900
Extraordinary gains 特別利益	4	608	7	22	31	864	5	15	14	20		
Extraordinary losses 特別損失	21	222	19	553	231	392	89	356	72	240		
Net income attributable to owners of the parent * 親会社株主に帰属する当期純利益	7,128	15,590	10,887	22,705	7,709	13,575	5,228	16,731	17,802	25,729	16,600	34,100
Earnings per share 1株当たり当期純利益	56.31	123.16	86.00	179.36	60.90	107.24	41.30	132.18	140.65	203.28	131.15	269.42
Foreign-exchange rate 邦貨換算レート**												
US\$ Average rate 平均レート	95.59	97.65	102.47	105.86	120.24	121.05	111.85	108.87	111.93	112.19		105.00
Euro Average rate 平均レート	125.50	129.69	140.43	140.43	134.17	134.32	124.68	120.36	124.55	126.66		132.00

The financial results for the fiscal year ending in December 2017 is based on an irregular accounting period: 9 months for Japanese companies and 12 months for overseas companies.
2017年12月期業績は、国内9ヵ月、海外12ヵ月の変則決算期をベースとしております。

The financial results and forecast for the year ending March 31, 2016 onward have included four companies newly recognized as the consolidated companies on August 31, 2015 under the name of THK RHYTHM AUTOMOTIVE. The "goodwill" incurred as a result of consolidation, has been evenly amortized over 15 years.

2016年3月期以降の業績および業績予想について、2015年8月31日よりTHK RHYTHM AUTOMOTIVEとして新規連結対象とした4社の業績および業績予想が含まれております。
なお、連結により生じる「のれん」については、15年の均等償却としております。

* The Accounting Standards for Business Combinations (ASBJ Statement No. 21, published on September 13, 2013) and other standards have been applied, and from the first-quarter ended June 30, 2016, "Net income" is stated as "Net income attributable to shareholders of THK CO., LTD.."
「企業結合に関する会計基準」(企業会計基準第21号 平成25年9月13日)等を適用し、2016年3月期第1四半期より、「当期純利益」を「親会社株主に帰属する当期純利益」としております。

** Foreign currency exchange rates used for translation of accounts of overseas subsidiaries (except 18/12 FY(E))
外貨建財務諸表(連結子会社)の換算レート(18/12 FY(E)を除く)

Consolidated Statements of Income 連結損益計算書

%

	'14/3		'15/3		'16/3		'17/3		'17/12		'18/12(E)	
	1H	FY	1H	FY	1H	FY	1H	FY	Total of 1Q and 2Q	FY	1H	FY
Profitability ratio 売上高利益率												
Gross margin 売上総利益率	28.3	28.5	31.1	30.8	30.6	28.2	25.0	25.8	24.4	25.2	27.7	28.1
Operating income margin 売上高営業利益率	8.4	9.4	13.5	13.0	11.1	9.6	8.6	9.0	9.7	10.2	12.4	12.9
Ordinary income margin 売上高経常利益率	12.2	12.7	14.6	15.6	10.4	8.0	5.8	8.6	10.4	10.9	13.1	13.4
Net income margin 売上高当期純利益率	8.0	8.4	10.3	10.4	6.9	5.6	3.8	6.1	8.8	9.0	9.6	9.7
Rate of change 増減率												
Net sales 売上高	1.9	10.2	19.2	17.4	5.6	10.5	21.4	13.8	-	-	-	-
Japan 日本	(8.4)	(0.4)	15.6	12.2	(2.3)	(2.5)	(2.2)	1.4	-	-	-	-
The Americas 米州	21.9	28.3	20.2	20.6	19.3	44.4	63.9	25.2	-	-	-	-
Europe 欧州	4.2	21.3	19.4	11.0	5.4	48.7	130.3	51.2	-	-	-	-
China 中国	25.2	46.6	45.7	46.3	18.2	(1.2)	(14.2)	5.5	-	-	-	-
Asia and other アジア他	18.6	10.9	10.6	16.7	11.3	2.6	2.1	8.1	-	-	-	-
Gross profit 売上総利益	7.0	19.4	30.8	26.7	4.2	1.1	(0.8)	4.0	-	-	-	-
Operating income 営業利益	2.1	48.6	91.0	63.4	(12.7)	(18.4)	(6.5)	6.4	-	-	-	-
Ordinary income 経常利益	97.0	60.0	42.0	44.1	(24.4)	(43.8)	(32.4)	22.2	-	-	-	-
Net income attributable to owners of the parent 親会社株主に帰属する当期純利益	90.5	59.0	52.7	45.6	(29.2)	(40.2)	(32.2)	23.2	-	-	-	-

The actual result for the fiscal year ending in December 2017 is based on an irregular accounting period: 9 months for Japanese companies and 12 months for overseas companies. Therefore, period-over-period (year-on-year) increase/decrease rate (actual result for the fiscal year ending in December 2017 and the forecast for the fiscal year ending in December 2018) is not presented.

2017年12月期業績は、国内9ヵ月、海外12ヵ月の変則決算期をベースとしているため2017年12月期実績および2018年12月期予想の対前期(前年同期)比増減率を記載しておりません。

Consolidated Balance Sheets

連結貸借対照表

Millions of yen
百万円

	'13/3		'14/3		'15/3		'16/3		'17/3		'17/12	
	1H	FY	1H	FY	1H	FY	1H	FY	1H	FY	1Q and 2Q	FY
ASSETS 資産の部												
Current assets 流動資産	193,855	193,940	232,981	227,890	238,462	260,414	253,729	248,858	238,499	259,827	279,165	270,975
Cash and bank deposits 現金及び預金	111,949	115,967	147,708	138,343	139,546	155,239	127,951	126,964	123,766	137,345	139,134	129,920
Trade accounts and notes receivable 受取手形・売掛金	49,908	46,116	49,742	52,557	60,802	63,450	73,890	71,500	71,280	75,434	87,126	87,058
Inventories 棚卸資産	25,316	24,099	27,252	28,766	29,673	32,974	41,027	39,242	35,311	37,428	42,700	43,802
Loans receivable 短期貸付金	1,002	1,002	1,002	1,002	1,002	2	2	4	5	3	4	3
Other その他	5,810	6,874	7,389	7,353	7,554	8,892	10,928	11,308	8,291	9,789	10,386	10,409
Less: allowance for bad debts 貸倒引当金	(130)	(120)	(115)	(131)	(116)	(145)	(70)	(162)	(156)	(174)	(186)	(218)
Fixed assets 固定資産	92,552	99,205	104,321	108,526	103,372	113,196	156,966	158,950	143,072	155,103	163,247	165,689
Property, plant and equipment 有形固定資産	82,104	87,697	91,280	94,838	89,189	97,732	108,290	109,428	100,828	108,639	111,409	115,934
Intangibles 無形固定資産	2,454	2,767	3,259	4,213	4,027	4,401	37,928	36,468	30,243	32,228	32,623	32,395
Investments and other 投資その他の資産	7,993	8,740	9,781	9,474	10,155	11,062	10,747	13,052	12,000	14,235	19,214	17,359
Total assets 資産合計	286,408	293,145	337,303	336,416	341,834	373,610	410,695	407,808	381,571	414,931	442,412	436,664
LIABILITIES 負債の部												
Current liabilities 流動負債	41,187	55,656	71,147	54,490	48,763	60,171	92,538	59,572	57,983	80,880	97,962	93,196
Trade accounts and notes payable 支払手形・買掛金	26,181	20,846	25,240	25,411	30,001	29,553	39,910	36,673	37,542	42,689	45,184	46,253
Current portion of long-term bank loans 1年内返済予定の長期借入金	-	20,000	20,000	-	-	-	-	2,253	-	2,185	2,185	2,185
Current portion of bonds 1年内償還予定の社債	-	-	10,000	10,000	-	7,000	7,000	-	-	13,000	23,000	20,000
Income taxes payable 未払法人税等	1,316	2,177	3,449	5,808	5,150	7,413	3,807	806	2,031	3,865	5,668	1,673
Other その他	13,690	12,633	12,457	13,270	13,611	16,203	41,821	19,839	18,408	19,140	21,924	23,084
Long-term liabilities 固定負債	68,222	48,430	58,610	59,777	70,637	62,940	63,132	97,695	96,352	82,510	72,575	61,713
Bonds 社債	40,000	40,000	50,000	50,000	50,000	43,000	43,000	53,000	53,000	40,000	30,000	20,000
Long-term bank loans 長期借入金	20,000	-	-	-	10,000	10,000	10,000	30,280	29,665	27,480	27,480	27,480
Other その他	8,222	8,430	8,610	9,777	10,637	9,940	10,132	14,415	13,687	15,030	15,095	14,233
NET ASSETS 純資産の部												
Stockholder's equity 株主資本	188,753	193,678	199,665	206,731	214,429	223,711	227,618	230,317	232,380	241,817	256,451	255,675
Common Stock 資本金	34,606	34,606	34,606	34,606	34,606	34,606	34,606	34,606	34,606	34,606	34,606	34,606
Additional paid-in capital 資本剰余金	44,584	44,584	44,584	44,584	44,584	44,584	44,584	44,584	44,584	44,584	44,584	40,440
Retained earnings 利益剰余金	123,489	128,416	134,405	141,474	149,177	158,463	162,375	165,076	167,140	176,617	191,256	194,626
Treasury stock 自己株式	(13,926)	(13,928)	(13,930)	(13,934)	(13,939)	(13,943)	(13,948)	(13,950)	(13,951)	(13,991)	(13,996)	(13,998)
Accumulated other comprehensive income その他の包括利益累計額	(13,341)	(6,390)	5,800	13,099	6,248	24,086	24,824	17,030	(7,605)	7,122	12,505	15,272
Net unrealized gain on available-for-sale securities その他有価証券評価差額金	329	740	886	801	1,020	1,312	876	665	782	1,585	2,345	2,847
Foreign currency translation adjustments 為替換算調整勘定	(13,671)	(7,131)	4,913	12,930	5,818	22,940	24,119	17,759	(7,032)	6,793	11,653	13,459
Remeasurements of defined benefit plans 退職給付に係る調整累計額	-	-	-	(632)	(591)	(166)	(172)	(1,394)	(1,356)	(1,256)	(1,493)	(1,033)
Non-controlling interests 非支配株主持分	1,585	1,769	2,079	2,317	1,756	2,701	2,581	3,192	2,460	2,600	2,916	10,806
Total net assets 純資産合計	176,998	189,058	207,545	222,148	222,433	250,498	255,024	250,540	227,235	251,540	271,874	281,754
Total liabilities and net assets 負債純資産合計	286,408	293,145	337,303	336,416	341,834	373,610	410,695	407,808	381,571	414,931	442,412	436,664

Effective from the first half year ended September 30, 2006, the Company adopted the accounting standard for presentation of net assets in the balance sheet ("Guidance on Accounting Standard for Presentation of Net Assets in the Balance Sheet" issued by Accounting Standards Board of Japan).

2007年3月期第2四半期より「貸借対照表の純資産の部の表示に関する会計基準」(企業会計基準委員会)を適用しております。

The balance sheet items of THK RHYTHM AUTMOTIVE is included in the consolidated financial statements from the first half year ended September 30, 2015. 2016年3月期第2四半期よりTHK RHYTHM AUTMOTIVEの貸借対照表を連結しております。

The Accounting Standards for Business Combinations (ASBJ Statement No. 21, published on September 13, 2013) and other standards have been applied, and from the first-quarter ended June 30, 2016, "Minority interest" is stated as "Non-controlling interests."

「企業結合に関する会計基準」(企業会計基準第21号 平成25年9月13日)等を適用し、2016年3月期第1四半期より、「少数株主持分」を「非支配株主持分」としております。

Segment Information

セグメント情報

Millions of yen
百万円

	'13/3		'14/3		'15/3		'16/3		'17/3		'17/12	
	1H	FY	1H	FY	1H	FY	1H	FY	1H	FY	Total of 1Q and 2Q	FY
Japan 日本												
Net sales 売上高	72,963	139,726	72,998	147,064	82,360	168,106	81,763	160,138	77,990	166,848	95,130	147,418
Customers 外部顧客に対する売上高	56,038	107,005	52,189	107,436	60,565	121,857	59,058	118,851	57,747	121,865	68,918	106,072
Inter-segment セグメント間の内部売上高	16,924	32,720	20,809	39,628	21,794	46,249	22,704	41,287	20,243	44,982	26,211	41,345
Operating expenses 営業費用	67,221	128,150	65,681	130,630	70,314	142,995	70,330	140,419	70,554	148,039	82,816	127,169
Operating income セグメント利益(営業利益)	5,741	11,575	7,317	16,434	12,046	25,111	11,432	19,719	7,435	18,809	12,314	20,248
The Americas 米州												
Net sales 売上高	11,409	22,348	13,904	28,631	16,774	34,673	20,205	49,509	33,139	62,909	50,436	67,242
Customers 外部顧客に対する売上高	11,397	22,308	13,896	28,618	16,754	34,642	20,195	49,491	33,115	62,870	50,383	67,130
Inter-segment セグメント間の内部売上高	12	39	7	13	19	30	10	17	23	39	53	112
Operating expenses 営業費用	10,868	21,337	13,295	27,465	15,939	33,139	19,129	47,412	31,321	60,597	47,904	64,504
Operating income セグメント利益(営業利益)	540	1,010	609	1,166	835	1,534	1,075	2,096	1,817	2,311	2,532	2,738
Europe 欧州												
Net sales 売上高	8,318	15,074	8,639	18,332	10,316	20,225	10,878	31,249	26,166	48,822	42,525	57,278
Customers 外部顧客に対する売上高	8,312	15,062	8,628	18,292	10,300	20,191	10,871	31,223	26,103	48,775	42,514	57,247
Inter-segment セグメント間の内部売上高	5	11	11	40	16	33	7	26	63	47	11	31
Operating expenses 営業費用	8,288	15,452	9,090	18,152	9,385	18,874	10,409	30,617	25,411	48,173	41,907	56,650
Operating income セグメント利益(営業利益)	30	(378)	(451)	180	931	1,350	468	632	754	649	618	627
China 中国												
Net sales 売上高	8,873	17,668	11,154	23,649	14,395	32,523	18,695	34,005	15,104	32,100	31,675	44,604
Customers 外部顧客に対する売上高	6,469	13,427	8,914	19,857	12,546	28,275	15,271	28,173	13,340	28,008	28,759	40,024
Inter-segment セグメント間の内部売上高	2,403	4,241	2,240	3,791	1,849	4,248	3,424	5,831	1,764	4,091	2,916	4,579
Operating expenses 営業費用	8,576	18,003	11,376	24,263	14,229	32,066	18,783	35,349	15,053	31,349	29,832	41,477
Operating income セグメント利益(営業利益)	297	(335)	(221)	(614)	166	456	(87)	(1,344)	51	750	1,843	3,126
Other その他												
Net sales 売上高	5,370	10,885	5,809	11,971	6,593	13,864	7,536	14,091	6,546	13,521	12,796	17,528
Customers 外部顧客に対する売上高	5,214	10,561	5,470	11,261	6,039	12,710	6,790	12,738	5,925	12,056	11,793	16,128
Inter-segment セグメント間の内部売上高	156	323	338	709	554	1,153	746	1,352	621	1,464	1,003	1,400
Operating expenses 営業費用	5,225	10,594	5,472	11,294	6,007	12,570	6,690	12,823	5,983	12,184	11,287	15,356
Operating income セグメント利益(営業利益)	144	291	336	676	586	1,293	845	1,267	563	1,336	1,508	2,171
Adjustments 調整額												
	576	(471)	(104)	(472)	(264)	(1,358)	(1,245)	797	1,048	795	866	365

The financial results for the fiscal year ending in December 2017 is based on an irregular accounting period: 9 months for Japanese companies and 12 months for overseas companies.
2017年12月期業績は、国内9ヵ月、海外12ヵ月の変則決算期をベースとしております。

Overviews of Major Subsidiaries

主要子会社

	'11/12	'12/12	'13/12	'14/12	'15/12	'16/12	'17/12	'18/12(E)
THK Holdings of America, L.L.C. *								
Millions of USD 百万ドル								
Net Sales 売上高	164	161	162	182	180	170	172	196
y/y 前年比	+15.2%	(1.9%)	+0.5%	+12.8%	(1.1%)	-	-	+13.5%
Operating income 営業利益	13	10	10	12	11	11	13	15
y/y 前年比	(21.4%)	(21.9%)	+0.6%	+14.4%	(1.5%)	-	-	+13.2%
Operating margin 売上高営業利益率	8.1%	6.5%	6.5%	6.6%	6.5%	6.9%	7.7%	7.7%
Exchange rate 換算レート	¥79.84	¥79.83	¥97.65	¥105.86	¥121.05	¥108.87	¥112.19	¥105.00

THK Europe B.V. **								
Millions of EUR 百万ユーロ								
Net Sales 売上高	178	146	141	144	157	158	161	186
y/y 前年比	+29.3%	(17.9%)	(3.8%)	+1.9%	+9.3%	+0.7%	-	+14.8%
Operating income 営業利益	(2)	(3)	1	9	6	1	2	5
y/y 前年比	-	-	-	+675.3%	(36.8%)	(75.7%)	-	+104.2%
Operating margin 売上高営業利益率	(1.5%)	(2.6%)	0.9%	6.7%	3.9%	0.9%	1.6%	2.8%
Exchange rate 換算レート	¥111.11	¥102.63	¥129.69	¥140.43	¥134.32	¥120.36	¥126.66	¥132.00

	'12/3	'13/3	'14/3	'15/3	'16/3	'17/3	'17/12	'18/12(E)
THKリズム連結 ***								
THK RHYTHM (Consolidated)								
Millions of YEN 百万円								
Net Sales 売上高	36,356	40,366	45,763	48,819	52,824	52,021	50,849	52,300
y/y 前年比	+15.1%	+11.0%	+13.4%	+6.7%	+8.2%	(1.5%)	-	-
Operating income 営業利益	1,168	1,289	1,903	2,104	2,216	2,634	2,059	1,500
y/y 前年比	+19.5%	+10.3%	+47.7%	+10.5%	+5.3%	+18.8%	-	-
Operating margin 売上高営業利益率	3.2%	3.2%	4.2%	4.3%	4.2%	5.1%	4.0%	2.9%

	'11/12	'12/12	'13/12	'14/12	'15/12	'16/12	'17/12	'18/12(E)
THK RHYTHM AUTOMOTIVE (Consolidated) ****								
Millions of YEN 百万円								
Net Sales 売上高	-	-	-	-	19,480	54,472	61,099	62,700
y/y 前年比	-	-	-	-	-	-	+12.2%	+2.6%
Operating income 営業利益	-	-	-	-	477	844	487	1,000
y/y 前年比	-	-	-	-	-	-	(42.3%)	+105.3%
Operating margin 売上高営業利益率	-	-	-	-	2.4%	1.5%	0.8%	1.6%

*Because Automotive & Transportation business of THK Holdings of America, L.L.C. was transferred to THK RHYTHM NORTH AMERICA CO., LTD. effective July 2016, and relevant numbers were added to THK RHYTHM (Consolidated).
Net sales of THK Holdings of America, L.L.C. shown represent sales to non-THK Group entities.

2016年7月よりTHK Holdings of America, L.L.C.の輸送機器事業をTHK RHYTHM NORTH AMERICAに移管し、その分をTHKリズム連結に加算しております。

なお、THK Holdings of America, L.L.C.の売上高はグループ会社外向け売上高を表示しております。

**Because the Automotive & Transportation business of THK Europe B.V. was transferred to THK RHYTHM AUTOMOTIVE GmbH effective January 2017, and relevant numbers were added to THK RHYTHM AUTOMOTIVE (Consolidated).

Net sales of THK Europe B.V. shown represent sales to non-THK Group entities.

2017年1月よりTHK Europe B.V.の輸送機器事業をTHK RHYTHM AUTOMOTIVE GmbHに移管し、その分をTRA連結に加算しております。

なお、THK Europe B.V.の売上高はグループ会社外向け売上高を表示しております。

***THK RHYTHM: The actual result for the fiscal year ending in December 2017 is based on an irregular accounting period: 9 months for Japanese companies and 12 months for overseas companies.

Therefore, period-over-period (year-on-year) increase/decrease rate (actual result for the fiscal year ending in December 2017 and the forecast for the fiscal year ending in December 2018) is not presented.

THKリズム: 2017年12月期業績は、国内9か月、海外12か月の変則決算期をベースとしているため2017年12月期実績および2018年12月期予想の対前期(前年同期)比増減率を記載しておりません。

****The financial results for the year ending March 31, 2016, have included 4-month results of THK RHYTHM AUTOMOTIVE newly recognized as the consolidated company on August 31, 2015.

The "goodwill" incurred as a result of consolidation, has been evenly amortized over 15 years, with this amortization of the "goodwill" being considered in the operating income of THK RHYTHM AUTOMOTIVE.

2016年3月期実績について、8月31日より連結対象となったTHK RHYTHM AUTOMOTIVEの業績は4か月分含まれております。

なお、連結により生じる「のれん」については、15年で均等償却しており、THK RHYTHM AUTOMOTIVEの営業利益には「のれん」の償却が考慮されております。

Capital Expenditure, Depreciation, R&D Expenses, and Number of Employees

設備投資額、減価償却費、研究開発費、従業員数

Millions of yen, Employees
百万円、人

	'14/3		'15/3		'16/3		'17/3		'17/12		'18/12(E)	
	1H	FY	1H	FY	1H	FY	1H	FY	Total of 1Q and 2Q	FY	1H	FY
Capital Expenditure 設備投資額												
Consolidated 連結	3,272	8,887	2,983	9,157	7,281	15,876	6,416	16,648	8,960	16,185		30,000
Non-consolidated 単独	681	1,545	761	2,003	3,606	8,080	2,474	6,066	3,011	6,120		12,000
Depreciation 減価償却費												
Consolidated 連結	5,329	10,843	5,289	11,159	5,759	12,005	5,554	10,841	7,818	10,953		15,200
Non-consolidated 単独	2,115	4,162	1,829	3,999	1,736	3,847	1,430	2,969	1,752	2,709		4,300
R&D expenses 研究開発費												
Consolidated 連結	2,243	4,377	2,222	4,498	2,288	4,602	2,335	4,653	2,641	3,984		5,300
Non-consolidated 単独	2,196	4,353	2,200	4,483	2,271	4,493	2,202	4,445	2,562	3,875		5,200
Number of employees at end of periods 期末従業員数												
Consolidated 連結	9,284	9,177	9,479	9,494	12,119	11,754	11,819	11,738	13,020	13,364		13,630
Non-consolidated 単独	3,401	3,372	3,393	3,353	3,415	3,386	3,469	3,429	3,528	3,581		3,800

The results for the fiscal year ending in December 2017 is based on an irregular accounting period: 9 months for Japanese companies and 12 months for overseas companies.
2017年12月期実績は、国内9ヵ月、海外12ヵ月の変則決算期をベースとしております。

The figure for Consolidated Capital Expenditure for the fiscal year ending in March 2017 that was announced on May 12, 2017 was retroactively adjusted on August 10, 2017.
2017年5月12日発表の2017年3月期通期の連結の設備投資額の実績は、2017年8月10日に遡及修正しております。

The figures for capital investment, depreciation, and R&D expenditure for the fiscal year ending in March 2016 do not include the results by THK RHYTHM AUTOMOTIVE, but the results and forecast for the year ending March 31, 2017 onward includes them.
2016年3月期の設備投資額、減価償却費、研究開発費の実績にはTHK RHYTHM AUTOMOTIVEの実績は含まれておりませんが、2017年3月期以降の実績および予想には含まれております。

The expected number of employees in the fiscal year ending December 2018 was obtained using a new calculation method to be employed from the fiscal year.
2018年12月期の従業員数の予想は、同年度より予定している集計方法の変更を反映した数字です。

Starting from Vol.2 – 2011, issued in May 2011, depreciation and amortization figures represent only those for property, plant and equipment (capital expenditure figures had previously continued to represent only those for property, plant and equipment).

減価償却費は2011年5月発行のVol.2 – 2011より有形固定資産のみの金額を記載(設備投資額は従来より有形固定資産のみの金額を記載)

Non-Consolidated Statement of Income
単独損益計算書

Millions of yen, Yen
 百万円、円

	'14/3		'15/3		'16/3		'17/3		'17/12		'18/12(E)	
	1H	FY	1H	FY	1H	FY	1H	FY	Total of 1Q and 2Q	FY	1H	FY
Net sales 売上高	54,894	111,913	64,257	132,786	64,333	126,127	61,072	133,189	77,860	123,403	88,500	182,000
Domestic 国内	36,499	76,424	44,746	90,081	44,100	87,890	42,645	89,958	52,681	81,811	60,200	124,100
Direct sales 直接販売	21,706	45,163	27,938	55,545	26,706	52,322	25,510	54,498	32,919	50,729		
Machine tools 工作機械	4,742	10,726	7,984	16,282	7,393	13,414	5,173	10,501	7,267	11,835		
General machinery 一般機械	6,083	12,465	7,414	14,338	7,513	14,660	7,302	14,989	9,400	14,565		
Electronics エレクトロニクス	6,673	12,986	7,947	16,254	7,346	14,133	8,150	19,066	11,841	17,784		
Transportation 輸送用機器	2,495	5,199	2,641	5,106	2,693	5,494	2,764	6,054	2,881	4,286		
Other その他	1,711	3,785	1,950	3,565	1,760	4,618	2,119	3,885	1,528	2,258		
Indirect (agency) sales 代理店	14,793	31,261	16,808	34,535	17,393	35,567	17,135	35,460	19,762	31,081		
Export 輸出	18,394	35,489	19,511	42,705	20,233	38,237	18,426	43,230	25,178	41,592	28,300	58,000
The Americas 米州	2,882	7,605	3,782	10,258	3,548	8,314	3,228	9,341	3,970	8,481		
Europe 欧州	5,487	10,143	4,157	9,482	5,922	11,025	4,492	9,338	5,456	8,661		
Asia and other アジア他	10,024	17,739	11,570	22,964	10,761	18,897	10,705	24,550	15,752	24,449		
Cost of sales 売上原価	38,894	77,433	43,774	88,724	43,403	85,192	43,790	93,090	55,045	84,520	61,500	126,300
Gross profit 売上総利益	15,999	34,480	20,482	44,061	20,930	40,935	17,282	40,099	22,814	38,883	27,000	55,700
SG&A 販売費及び一般管理費	10,479	20,672	10,968	22,162	11,580	23,009	11,815	24,100	13,127	20,226	13,800	27,500
Operating income 営業利益	5,519	13,808	9,514	21,899	9,350	17,925	5,466	15,998	9,686	18,656	13,200	28,200
Non-operating income 営業外収益	3,782	6,154	1,700	6,017	1,820	3,082	2,104	3,415	2,058	2,588		
Non-operating expense 営業外費用	665	1,171	279	537	1,807	4,940	4,086	3,172	318	488		
Ordinary income 経常利益	8,636	18,790	10,934	27,378	9,363	16,068	3,483	16,241	11,426	20,756	15,600	31,100
Extraordinary gains 特別利益	0	17	5	8	0	1	0	2	0	9,901		
Extraordinary losses 特別損失	7	130	10	456	50	97	54	292	15	94		
Net income 当期純利益	5,796	12,255	7,275	17,585	6,844	11,855	2,872	12,165	14,496	28,215	11,300	22,600
Earnings per share 1株当たり当期純利益	45.78	96.81	57.47	138.91	54.07	93.65	22.69	96.10	114.53	222.92	89.28	178.55

The financial results for the fiscal year ending in December 2017 is based on an irregular accounting period: 9 months for Japanese companies and 12 months for overseas companies.
 2017年12月期業績は、国内9ヵ月、海外12ヵ月の変則決算期をベースとしております。

Non-Consolidated Statement of Income

単独損益計算書

%

	'14/3		'15/3		'16/3		'17/3		'17/12		'18/12(E)	
	1H	FY	1H	FY	1H	FY	1H	FY	Total of 1Q and 2Q	FY	1H	FY
Profitability ratio 売上高利益率												
Gross margin 売上総利益率	29.1	30.8	31.9	33.2	32.5	32.5	28.3	30.1	29.3	31.5	30.5	30.6
Operating income margin 売上高営業利益率	10.1	12.3	14.8	16.5	14.5	14.2	9.0	12.0	12.4	15.1	14.9	15.5
Ordinary income margin 売上高経常利益率	15.7	16.8	17.0	20.6	14.6	12.7	5.7	12.2	14.7	16.8	17.6	17.1
Net income margin 売上高当期純利益率	10.6	11.0	11.3	13.2	10.6	9.4	4.7	9.1	18.6	22.9	12.8	12.4
Rate of change 増減率												
Net sales 売上高	(0.7)	7.0	17.1	18.7	0.1	(5.0)	(5.1)	5.6	27.5	31.8	-	-
Gross profit 売上総利益	8.7	18.1	28.0	27.8	2.2	(7.1)	(17.4)	(2.0)	32.0	45.0	-	-
Operating income 営業利益	13.9	40.5	72.4	58.6	(1.7)	(18.1)	(41.5)	(10.8)	77.2	110.1	-	-
Ordinary income 経常利益	195.2	55.9	26.6	45.7	(14.4)	(41.3)	(62.8)	1.1	228.0	120.5	-	-
Net income 当期純利益	191.0	52.8	25.5	43.5	(5.9)	(32.6)	(58.0)	2.6	404.7	299.7	-	-

The financial results for the fiscal year ending in December 2017 is based on an irregular accounting period: 9 months for Japanese companies and 12 months for overseas companies. Therefore, year-on-year increase/decrease rate for the full business year is a comparison with the 3rd Quarter of FY2016 (total).

2017年12月期業績は、国内9ヵ月、海外12ヵ月の変則決算期をベースとしているため通期の対前期増減率は2017年3月期第3四半期(累計)と比較しております。

The actual result for the fiscal year ending in December 2017 is based on an irregular accounting period: 9 months for Japanese companies and 12 months for overseas companies. Therefore, period-over-period (year-on-year) increase/decrease rate (the forecast for the fiscal year ending in December 2018) is not presented.

2017年12月期業績は、国内9ヵ月、海外12ヵ月の変則決算期をベースとしているため2018年12月期予想の対前期(前年同期)比増減率を記載しておりません。

Subsidiaries and Affiliate
連結子会社および持分法適用関連会社

As of December 31, 2017
 2017年12月31日現在

Company Name 会社名	Location 所在地	Percentage owned by the company (directly or indirectly) 議決権所有割合 (%)
THK INTECHS CO., LTD. THKインテックス株式会社	Tokyo, Japan 東京都	100.00
TALK SYSTEM CORPORATION トークシステム株式会社	Tokyo, Japan 東京都	99.00
TRA Holdings, CO.,LTD. TRAホールディングス株式会社	Tokyo, Japan 東京都	70.00
THK RHYTHM CO., LTD. THKリズム株式会社	Shizuoka, Japan 静岡県	70.00
THK NIIGATA CO., LTD. THK新潟株式会社	Niigata, Japan 新潟県	100.00
NIPPON SLIDE CO., LTD. 日本スライド工業株式会社	Tokyo, Japan 東京都	100.00
THK Holdings of America, L.L.C.	Illinois, USA アメリカ、イリノイ州	100.00
THK America, Inc.	Illinois, USA アメリカ、イリノイ州	100.00
THK Manufacturing of America, Inc.	Ohio, USA アメリカ、オハイオ州	100.00
THK RHYTHM NORTH AMERICA CO., LTD.	Tennessee, US アメリカ、テネシー州	70.00
THK RHYTHM MEXICANA, S.A. DE C.V.	Guanajuato, Mexico, メキシコ、グアナフアト州	100.00
THK RHYTHM AUTOMOTIVE MICHIGAN CORPORATION	Michigan, USA アメリカ、ミシガン州	100.00
THK RHYTHM AUTOMOTIVE CANADA LIMITED	Ontario, Canada カナダ、オンタリオ州	100.00
THK Europe B.V.	Amsterdam, Netherlands オランダ、アムステルダム市	100.00
THK GmbH	Ratingen, Germany ドイツ、ラティンゲン市	100.00
THK France S.A.S.	Tremblay-en-France, France フランス、トランブレ アン フランス市	100.00
THK Manufacturing of Europe S.A.S.	Ensisheim, France フランス、エンジスハイム市	100.00
THK Manufacturing of Ireland Ltd.	Dublin, Ireland アイルランド、ダブリン市	100.00
THK RHYTHM AUTOMOTIVE GmbH	Dusseldorf, Germany ドイツ、デュッセルドルフ市	100.00
THK RHYTHM AUTOMOTIVE CZECH a.s.	Dacice, Czech Republic チェコ、ダチーチェ町	100.00
THK Capital ULC.	Dublin, Ireland アイルランド、ダブリン市	100.00
THK Finance ULC.	Dublin, Ireland アイルランド、ダブリン市	100.00

Subsidiaries and Affiliate
連結子会社および持分法適用関連会社

As of December 31, 2017
 2017年12月31日現在

Company Name 会社名	Location 所在地	Percentage owned by the company (directly or indirectly) 議決権所有割合 (%)	
THK (CHINA) CO., LTD. THK(中国)投資有限公司	Dalian, China 中国、大連市	100.00	
THK (SHANGHAI) CO., LTD. THK(上海)国際貿易有限公司	Shanghai, China 中国、上海市	100.00	
DALIAN THK CO., LTD. 大連THK瓦軸工業有限公司	Dalian, China 中国、大連市	70.00	
THK MANUFACTURING OF CHINA (WUXI) CO., LTD. THK(無錫)精密工業有限公司	Wuxi, China 中国、無錫市	100.00	
THK MANUFACTURING OF CHINA (LIAONING) CO., LTD. THK(遼寧)精密工業有限公司	Dalian, China 中国、大連市	100.00	
THK MANUFACTURING OF CHINA (CHANGZHOU) CO., LTD. THK(常州)精工有限公司	Changzhou, China 中国、常州市	100.00	
THK RHYTHM GUANGZHOU CO., LTD. THKリズム(広州)汽車配件有限公司	Guangzhou, China 中国、広州市	70.00	
THK RHYTHM CHANGZHOU CO., LTD. THKリズム(常州)汽車配件有限公司	Changzhou, China 中国、常州市	78.57	
THK TAIWAN CO., LTD.	Taipei, Taiwan 台湾、台北市	100.00	
THK LM SYSTEM Pte. Ltd.	Kaki Bukit, Singapore シンガポール、カキブキ地区	100.00	
THK RHYTHM (THAILAND) CO., LTD.	Rayong, Thailand タイ、ラヨーン県	70.00	
THK MANUFACTURING OF VIETNAM CO., LTD.	Bac Ninh, Vietnam ベトナム、バックニン省	100.00	
THK RHYTHM MALAYSIA Sdn. Bhd.	Penang, Malaysia マレーシア、ペナン州	56.00	
THK India Private Limited	Karnataka, India インド、カルナータカ州	100.00	
SAMICK THK CO., LTD. 三益THK株式会社	Daegu, South Korea 韓国、テグ市	33.82	Equity investee 持分法適用関連会社

Main Products
主要製品

Ball Screw
ボールねじ

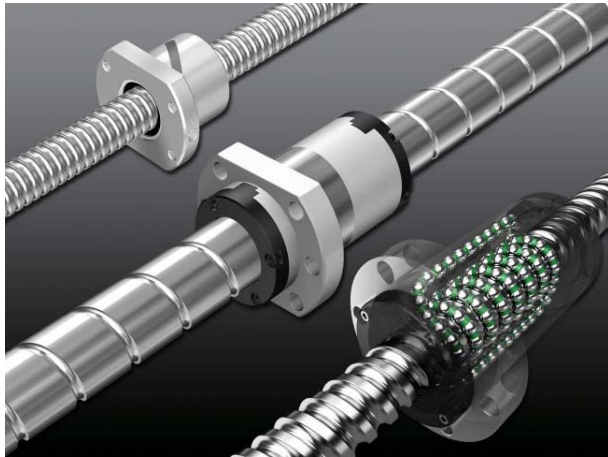

Linear Motion Guide
LMガイド

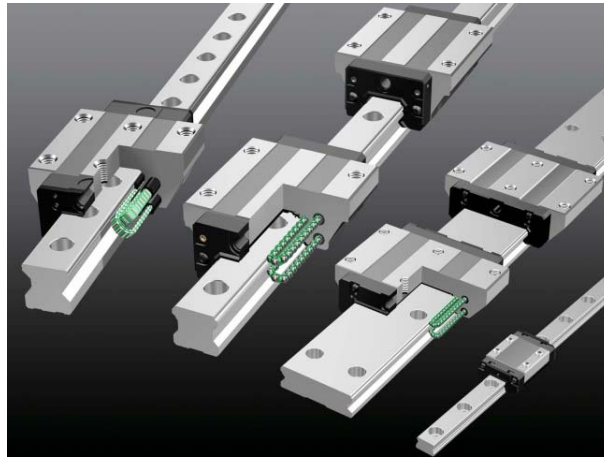

Ball Spline
ボールスプライン

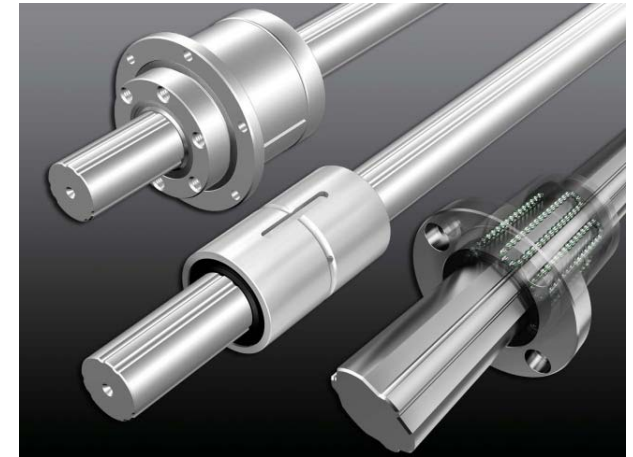

Automotive Parts (Linkage and Suspension)
自動車部品 (リンクージ アンド サスペンション)



Cross Roller Ring
クロスローラーリング



Electric Actuator
電動アクチュエータ



History 沿革

Billions of yen
十億円

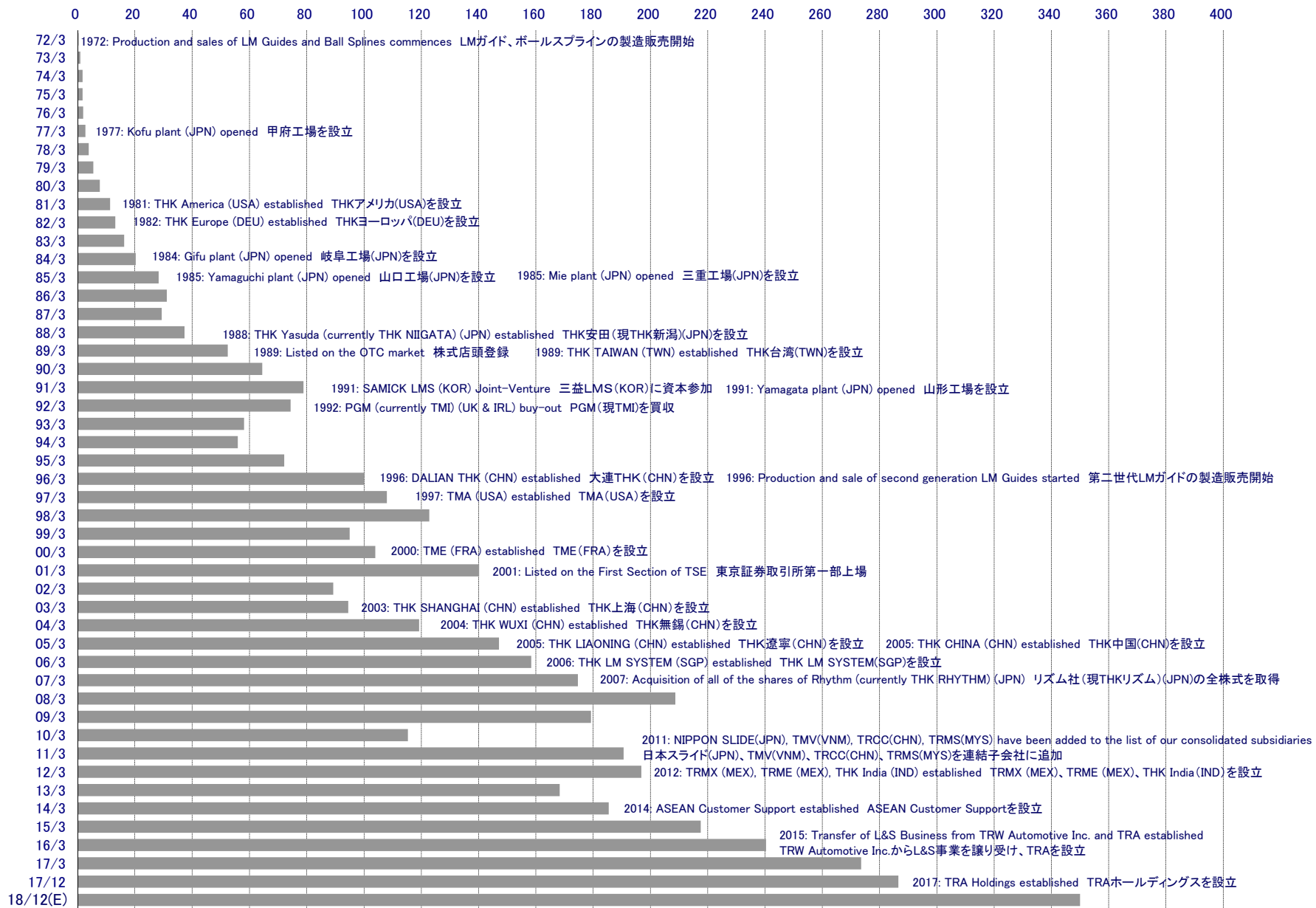

Figures for 72/3-90/3: Non-consolidated Net Sales 91/3-18/12(E): Consolidated Net Sales
72/3-90/3については単独売上高 91/3-18/12(E)については連結売上高

The financial results for the fiscal year ending in December 2017 is based on an irregular accounting period: 9 months for Japanese companies and 12 months for overseas companies.
2017年12月期は国内9ヵ月、海外12ヵ月の変則決算

Plants in Japan 日本の生産拠点



THK CO., LTD., Yamagata Plant
THK株式会社 山形工場

Major Products 主要生産品目
LM Guide LMガイド
Ball Screw ボールねじ
Electric Actuator 電動アクチュエータ

NIPPON SLIDE CO., LTD.
日本スライド工業株式会社

Major Products 主要生産品目
Slide Rail スライドレール



THK NIIGATA CO., LTD.
THK新潟株式会社

Major Products 主要生産品目
Ball Spline ボールスプライン

THK INTECHS CO., LTD., Sendai Plant
THKインテックス株式会社 仙台工場

Major Products 主要生産品目
Machine Tool 工作機械
Machinery and Equipment 機械装置



THK CO., LTD., Kofu Plant
THK株式会社 甲府工場

Major Products 主要生産品目
Ball Screw ボールねじ

THK INTECHS CO., LTD., Mishima Plant
THKインテックス株式会社 三島工場

Major Products 主要生産品目
XY Stage XYステージ



THK CO., LTD., Gifu Plant
THK株式会社 岐阜工場

Major Products 主要生産品目
LM Guide LMガイド

THK RHYTHM CO., LTD., Hamamatsu Plant
THKリズム株式会社 浜松工場

Major Products 主要生産品目
Automotive Parts (Linkage and Suspension)
自動車部品(リンケージ アンド サスペンション)



THK CO., LTD., Yamaguchi Plant
THK株式会社 山口工場

Major Products 主要生産品目
LM Guide LMガイド

THK RHYTHM CO., LTD., Inasa Plant
THKリズム株式会社 引佐工場

Major Products 主要生産品目
Automotive Parts (Linkage and Suspension)
自動車部品(リンケージ アンド サスペンション)



THK CO., LTD., Mie Plant
THK株式会社 三重工場

Major Products 主要生産品目
Cross Roller Ring クロスローラーリング

THK RHYTHM CO., LTD., Kyushu Plant
THKリズム株式会社 九州工場

Major Products 主要生産品目
Automotive Parts (Linkage and Suspension)
自動車部品(リンケージ アンド サスペンション)



Plants in Asia

アジアの生産拠点



DALIAN THK CO., LTD.
大連THK瓦軸工業有限公司

Major Products 主要生産品目
Ball Screw ボールねじ



THK MANUFACTURING OF CHINA (LIAONING) CO., LTD.
THK(遼寧)精密工業有限公司

Major Products 主要生産品目
LM Guide LMガイド
Cross Roller Ring クロスローラーリング
Ball Screw ボールねじ



THK MANUFACTURING OF CHINA (WUXI) CO., LTD.
THK(無錫)精密工業有限公司

Major Products 主要生産品目
LM Guide LMガイド
Electric Actuator 電動アクチュエータ
Ball Spline ボールスプライン



THK MANUFACTURING OF CHINA (CHANGZHOU) CO., LTD.
THK(常州)精工有限公司

Major Products 主要生産品目
LM-related Parts 直動関連部品
Unit Products ユニット製品



THK MANUFACTURING OF VIETNAM CO., LTD.

Major Products 主要生産品目
Slide Rail スライドレール



THK RHYTHM (THAILAND) CO., LTD.

Major Products 主要生産品目
Automotive Parts (Linkage and Suspension)
自動車部品(リンクージ アンド サスペンション)



SAMICK THK CO., LTD.
三益THK株式会社

Major Products 主要生産品目
LM Guide LMガイド



SAMICK THK CO., LTD., Dalseong Plant
三益THK株式会社 達成工場

Major Products 主要生産品目
Electric Actuator 電動アクチュエータ
Machinery and Equipment 機械装置



SAMICK THK CO., LTD., Anseong Plant
三益THK株式会社 安城工場

Major Products 主要生産品目
Unit Products ユニット製品



SAMICK THK CO., LTD., Seongseo Plant
三益THK株式会社 城西工場

Major Products 主要生産品目
Ball Screw ボールねじ



THK RHYTHM CHANGZHOU CO., LTD.
THKリズム(常州)汽车配件有限公司

Major Products 主要生産品目
Automotive Parts (Linkage and Suspension)
自動車部品(リンクージ アンド サスペンション)



THK RHYTHM GUANGZHOU CO., LTD.
THKリズム(広州)汽车配件有限公司

Major Products 主要生産品目
Automotive Parts (Linkage and Suspension)
自動車部品(リンクージ アンド サスペンション)



THK RHYTHM MALAYSIA Sdn. Bhd.

Major Products 主要生産品目
Automotive Parts (Linkage and Suspension)
自動車部品(リンクージ アンド サスペンション)



Plants in the Americas and Europe

欧米の生産拠点



THK Manufacturing of America, Inc.
 Major Products 主要生産品目
 LM Guide LMガイド
 Electric Actuator 電動アクチュエータ
 Automotive Parts (Linkage and Suspension)
 自動車部品(リンケージ アンド サスペンション)



THK RHYTHM NORTH AMERICA CO., LTD.
 Major Products 主要生産品目
 Automotive Parts (Linkage and Suspension)
 自動車部品(リンケージ アンド サスペンション)



THK RHYTHM MEXICANA, S.A. DE C.V.
 Major Products 主要生産品目
 Automotive Parts (Linkage and Suspension)
 自動車部品(リンケージ アンド サスペンション)



THK RHYTHM AUTOMOTIVE MICHIGAN CORPORATION
 Major Products 主要生産品目
 Automotive Parts (Linkage and Suspension)
 自動車部品(リンケージ アンド サスペンション)



THK RHYTHM AUTOMOTIVE CANADA LIMITED (Tillsonburg)
 Major Products 主要生産品目
 Automotive Parts (Linkage and Suspension)
 自動車部品(リンケージ アンド サスペンション)



THK RHYTHM AUTOMOTIVE CANADA LIMITED (St. Catharines)
 Major Products 主要生産品目
 Automotive Parts (Linkage and Suspension)
 自動車部品(リンケージ アンド サスペンション)



THK Manufacturing of Ireland Ltd.

Major Products 主要生産品目
 Ball Screws ボールねじ



THK Manufacturing of Europe S.A.S.

Major Products 主要生産品目
 LM Guide LMガイド
 Ball Screws ボールねじ
 Automotive Parts (Linkage and Suspension)
 自動車部品(リンケージ アンド サスペンション)



THK RHYTHM AUTOMOTIVE GmbH

Major Products 主要生産品目
 Automotive Parts (Linkage and Suspension)
 自動車部品(リンケージ アンド サスペンション)



THK RHYTHM AUTOMOTIVE CZECH a.s.

Major Products 主要生産品目
 Automotive Parts (Linkage and Suspension)
 自動車部品(リンケージ アンド サスペンション)



Common Stock Information 株式情報

Stock Price Indices 株価指標

Stock Price Chart 株価チャート

	'14/3	'15/3	'16/3	'17/3	'17/12
Stock Price (High) (Yen) 株価(最高)(円)	2,707	3,345	3,200	3,115	4,775
Stock Price (Low) (Yen) 株価(最低)(円)	1,712	1,973	1,721	1,644	2,511
Number of shares issued (Shares) 発行済株式数(株)	133,856,903	133,856,903	133,856,903	133,856,903	133,856,903
End of period aggregate market value (Billions of yen) 期末時価総額(十億円)	310	409	277	375	566
EPS (Yen) 一株当たり当期純利益(円)	123.16	179.36	107.24	132.18	203.28
Diluted EPS (Yen) 潜在株式調整後EPS(円)	-	-	-	-	-
BPS (Yen) 一株当たり純資産(円)	1,736.51	1,957.48	1,953.97	1,966.80	2,140.71
DPS (Yen) 一株当たり配当額(円)	26.00	50.00	50.00	41.00	62.00
PER (Times) 株価収益率(倍)	18.81	17.06	19.36	21.21	20.81
PBR (Times) 株価純資産倍率(倍)	1.3	1.6	1.1	1.4	2.0
Payout Ratio (%) (Consolidated Basis) 配当性向(連結ベース)	21.1	27.9	46.6	31.0	30.5



Common Stock Information

株式情報

Shareholders by Type
所有者別情報

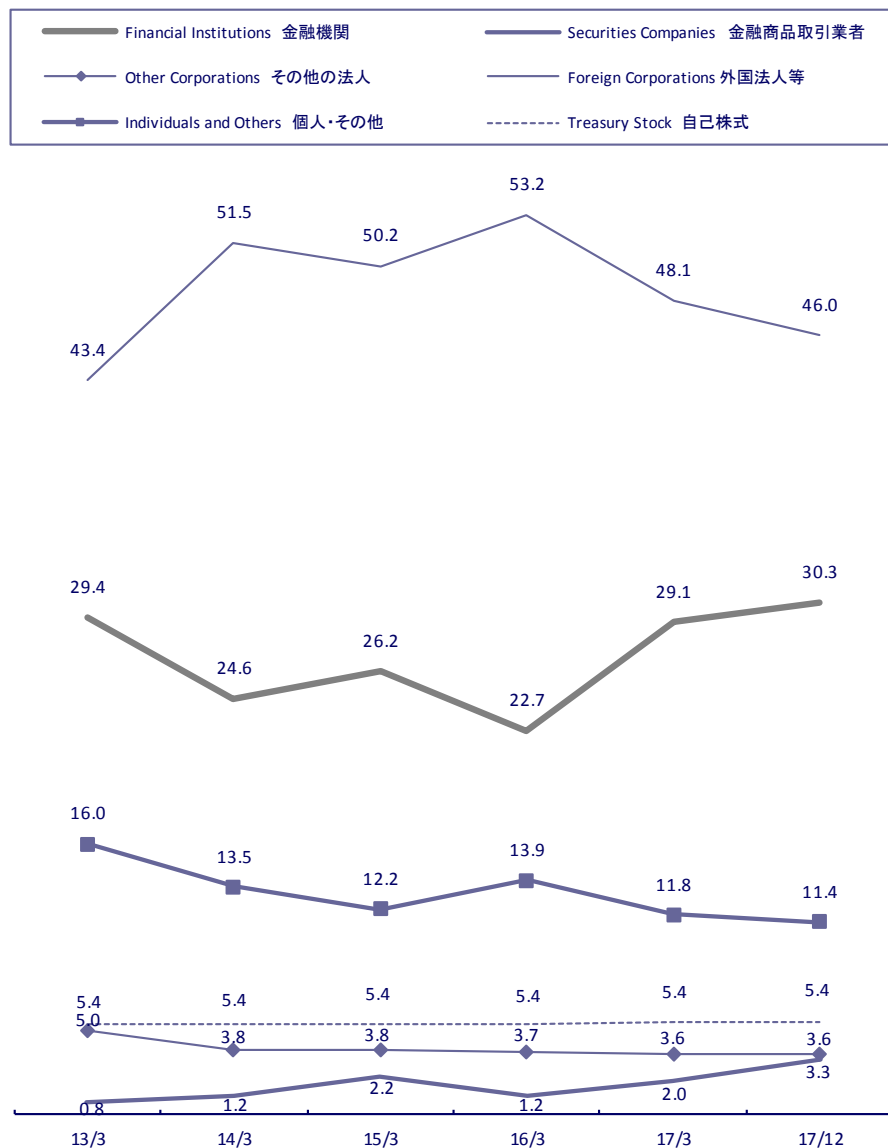

Major Shareholders
大株主

As of December 31, 2017
2017年12月31日現在

		持株比率 Percentage of shares (%)
Japan Trustee Services Bank, Ltd. (Trust Account)	日本トラスティ・サービス信託銀行株式会社(信託口)	8.22
The Master Trust Bank of Japan, Ltd. (Trust Account)	日本マスタートラスト信託銀行株式会社(信託口)	5.99
THK CO., LTD.	THK株式会社	5.44
JP MORGAN CHASE BANK 385632	JP MORGAN CHASE BANK 385632	3.24
Akihiro Teramachi	寺町 彰博	2.61
FTC CO.,LTD.	エフティシー株式会社	2.07
GOVERNMENT OF NORWAY	GOVERNMENT OF NORWAY	2.02
Japan Trustee Services Bank, Ltd. (Trust Account 5)	日本トラスティ・サービス信託銀行株式会社(信託口5)	1.77
NORTHERN TRUST CO. (AVFC) RE SSD00	NORTHERN TRUST CO. (AVFC) RE SSD00	1.75
CHASE MANHATTAN BANK GTS CLIENTS ACCOUNT ESCROW	CHASE MANHATTAN BANK GTS CLIENTS ACCOUNT ESCROW	1.56

THK CO., LTD.

THK株式会社

Head Office:	2-12-10 Shibaura, Minato-ku, Tokyo 108-8506, Japan	本社:	〒108-8506 東京都港区芝浦2-12-10
Established:	April 1971	設立:	1971年4月
Common Stock Authorized:	465,877,700 (As of December 31, 2017)	普通株式 会社が発行する株式の総数:	465,877,700 (2017年12月31日現在)
Issued:	133,856,903 (As of December 31, 2017)	発行済株式総数:	133,856,903 (2017年12月31日現在)
Number of Shareholders:	17,994 (As of December 31, 2017)	株主数:	17,994 (2017年12月31日現在)
Transfer Agent:	Mitsubishi UFJ Trust and Banking Co., Ltd.	名義書換代理人:	三菱UFJ信託銀行株式会社
Stock Exchange Listings:	Tokyo Stock Exchange (TSE)	上場取引所:	東京証券取引所
Ticker Code on the TSE:	6481	証券コード:	6481
Investor Relations:	Investor Relations Section, The President's Office E-mail: thk-ir@thk.co.jp URL: www.thk.com/	お問合せ先:	社長室 IR課 E-mail: thk-ir@thk.co.jp URL: www.thk.com/jp/

In this presentation material contains forward-looking statements that reflect the Company's business plans, performance projections, and management strategy. Such statements are based on information currently available to the Company. However, changes in the operating environment may cause actual results and achievements to differ from those anticipated in this Corporate Presentation material. Also, please let you know that this briefing contains reference information that are not exactly accounts indication matters.

本資料に含まれている事業計画、業績予想、経営戦略など将来の見通しに関する事項は、本資料制作時点において入手可能な情報に基づき、THK株式会社の経営者が判断したものです。したがって、環境の変化により、業績や戦略の進捗状況が異なることがあり得ることをご承知ください。また、当資料には決算開示事項以外の参考情報が含まれますこともご承知ください。

E-mail: thk-ir@thk.co.jp

Web Site: <http://www.thk.com/>