

THK CO., LTD.
INVESTOR INFORMATION FY2023-4Q
February 14, 2024

Voluntary Adoption of International Financial Reporting Standards
国際財務報告基準(IFRS)の任意適用について

In an effort to better facilitate the global comparison of financial information in the capital market and to strengthen its global financial management by standardizing accounting processes, the THK Group decided to adopt the International Financial Reporting Standards (IFRS) beginning with the 2019 fiscal year.
当社グループは、資本市場における財務情報の国際的な比較可能性の向上や、会計処理の統一によるグローバル経営管理の強化を図ることを目的として、2019年12月期より国際財務報告基準(IFRS)を任意適用しております。

| | | |
|----------------------------------|-------|--|
| Major Financial Data 主要財務指標 | 2-3 | Major Financial Data 主要財務指標 |
| Management Strategy 経営戦略 | 4 | System of Management Strategy 経営戦略の体系 |
| | 5 | Growth Strategy 成長戦略 |
| | 6 | Full-Scale Globalization グローバル展開 |
| | 7 | Industrial Machinery and Automotive & Transportation 産業機器と輸送機器 |
| Numerical Targets 数値目標 | 8 | Numerical Targets 数値目標 |
| | 9 | Capital Expenditure and Number of Employees 設備投資額と従業員数 |
| Current Business Situation 足元の状況 | 10 | Orders Received by Region<Industrial Machinery Business> 地域別受注状況(産業機器事業) |
| | 11 | User Sales Breakdown by Industry 業種別売上高構成比 |
| | 12 | Trend in Japan Orders, Sales, Backlog <Parent Basis> 受注高・売上高・受注残高の推移-単独- |
| | 13 | Trend in Orders Classified by Industry <Parent Basis> 業種別受注高の推移-単独- |
| Financial Statements 財務諸表 | 14-15 | Consolidated Statements of Income 連結損益計算書 |
| | 16 | Consolidated Balance Sheets 連結貸借対照表 |
| | 17 | Segment Information セグメント情報 |
| | 18 | Overviews of Major Subsidiaries 主要子会社 |
| | 19 | Capital Expenditure, Depreciation 設備投資額、減価償却費 |
| | 19 | R&D Expenses, Number of Employees 研究開発費、従業員数 |
| | 20-21 | Non-Consolidated Statement of Income 単独損益計算書 |
| Company Profile 会社概要 | 22-23 | Subsidiaries and Affiliate 連結子会社および持分法適用関連会社 |
| | 24 | Main Products 主要製品 |
| | 25 | History 沿革 |
| | 26 | Plants in Japan 日本の生産拠点 |
| | 27 | Plants in Asia アジアの生産拠点 |
| | 28 | Plants in the Americas and Europe 欧米の生産拠点 |
| | 29-30 | Common Stock Information 株式情報 |
| | 31 | Corporate Data 会社データ |

Net Sales 売上高

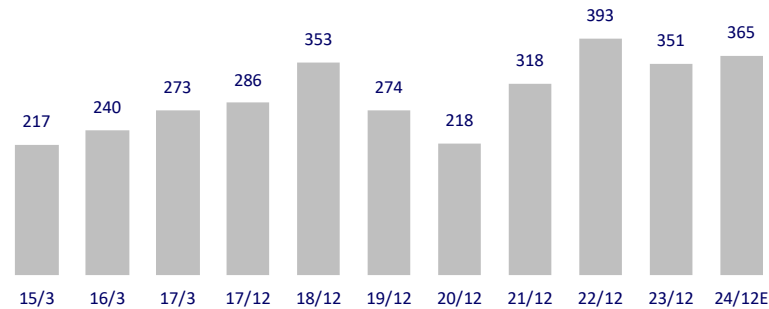

Operating Income, Margin 営業利益、営業利益率

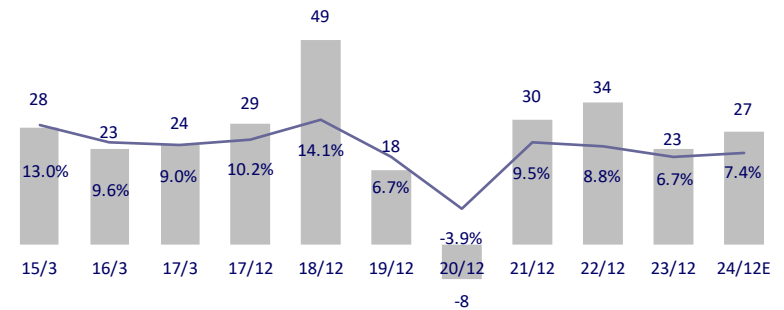

Earnings Per Share 一株当たり当期純利益

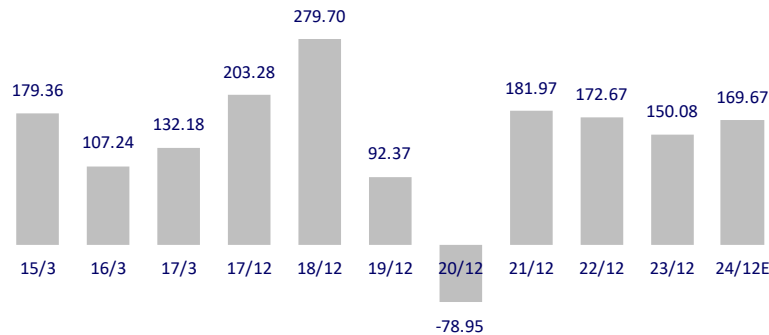

Dividend per Share, Payout Ratio (Consolidated Basis)
一株当たり年間配当金、配当性向 (連結ベース)

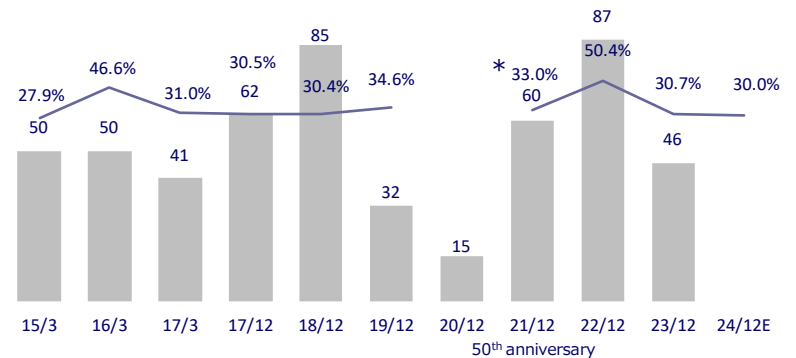

The THK Group decided to adopt IFRS beginning with the 2019 fiscal year.

当社グループは、2019年12月期よりIFRSを任意適用しております。

The financial results for the fiscal year ending in December 2017 is based on an irregular accounting period: 9 months for Japanese companies and 12 months for overseas companies.

2017年12月期業績は、日本9カ月、海外12カ月の変則決算期をベースとしております。

The financial results and forecast for the year ending March 31, 2016 onward have included four companies newly recognized as the consolidated companies on August 31, 2015 under the name of THK RHYTHM AUTOMOTIVE.

2016年3月期以降の業績および業績予想には、2015年8月31日よりTHK RHYTHM AUTOMOTIVEとして新規連結対象とした4社の業績および業績予想が含まれております。

*Since THK celebrated the 50th anniversary of its founding in 2021, THK added commemorative dividends of ¥5.00 per share (¥2.5 per share for both interim dividend and year-end dividend) to the dividend determined based on the payout ratio at 30% for the year ending December 31, 2021.

2021年12月期に関しましては当社が50周年を迎えたことから、連結配当性向30%に記念配当として5円(中間・期末各2.5円)を加えて実施。

Rate of Return on Equity 株主資本当期利益率

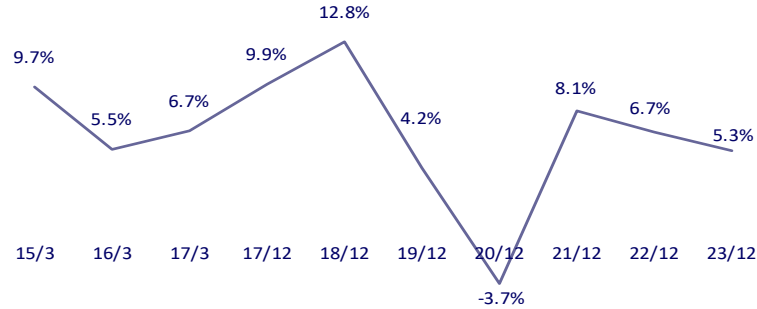

Rate of Return on Assets 総資産事業利益率

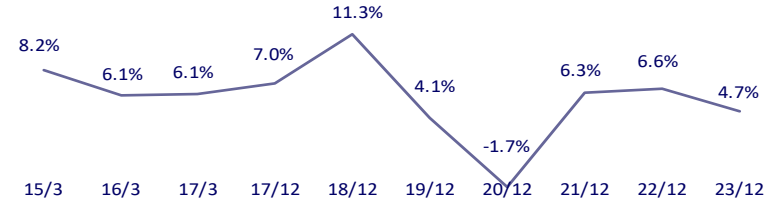

Inventory, Inventory Turnover Period (Months) 棚卸資産、回転月数

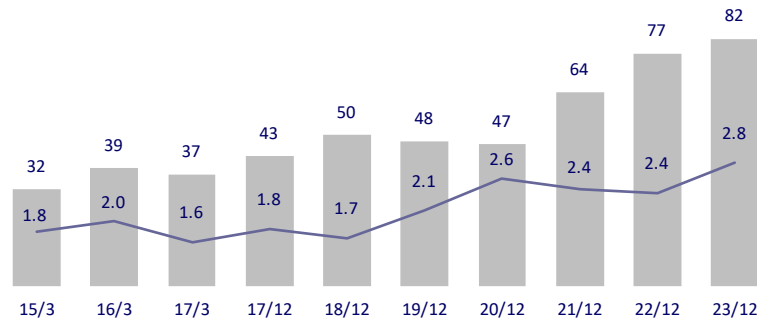

Total Assets, Turnover Ratio 総資産、総資産回転率

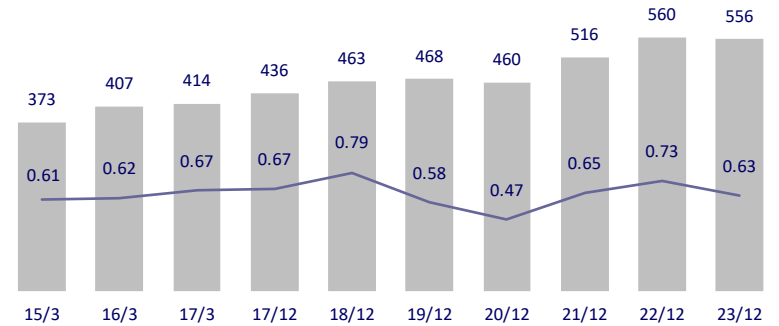

The THK Group decided to adopt IFRS beginning with the 2019 fiscal year.
当社グループは、2019年12月期よりIFRSを任意適用しております。

The financial results for the fiscal year ending in December 2017 is based on an irregular accounting period: 9 months for Japanese companies and 12 months for overseas companies.
2017年12月期業績は、日本9ヵ月、海外12ヵ月の変則決算期をベースとしております。

System of Management Strategy

経営戦略の体系

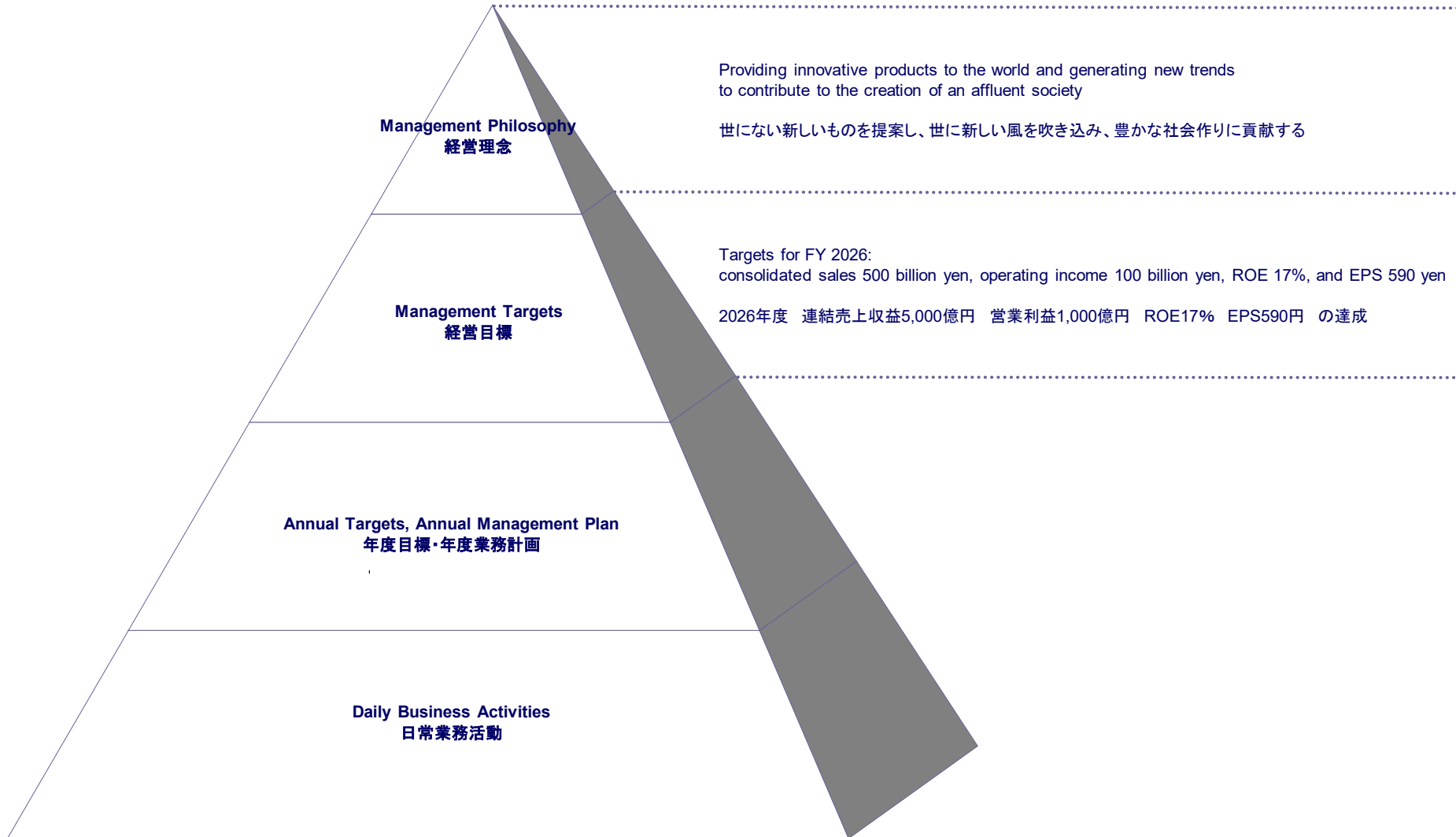

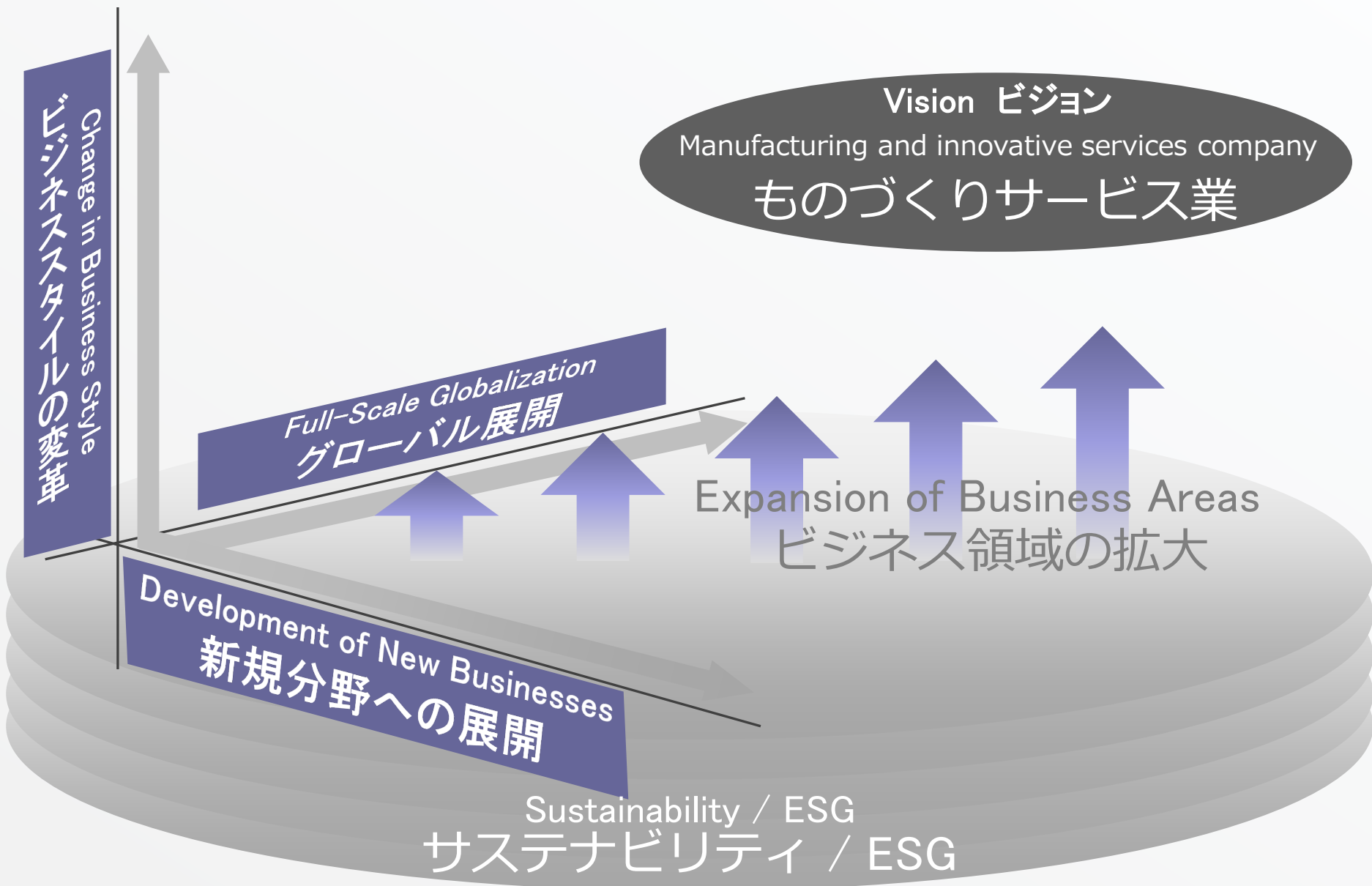

Full-Scale Globalization グローバル展開

Building a Tetra-lateral Operational Network: Japan, the Americas, Europe and Asia
四極での営業網の構築: 日本、米州、欧州、アジア

Promotion of Regional Production Optimization
最適地生産の推進

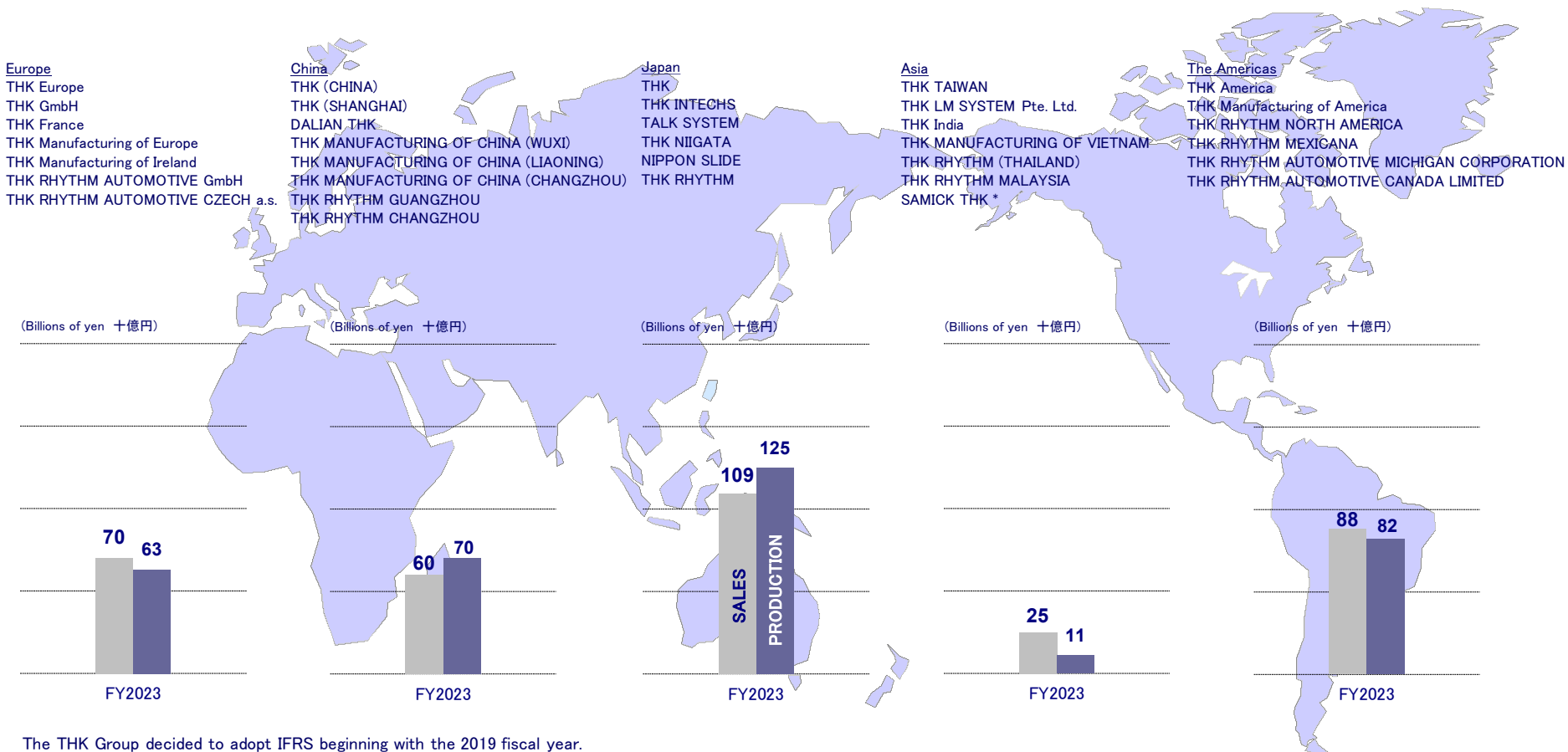

The THK Group decided to adopt IFRS beginning with the 2019 fiscal year.
当社グループは、2019年12月期よりIFRSを任意適用しております。

*An equity investee
持分法適用関連会社

Industrial Machinery and Automotive & Transportation

産業機器と輸送機器

Industrial Machinery 産業機器

Capital Goods
資本財

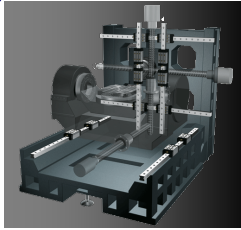

Machine tools
工作機械



Industrial robots
産業用ロボット

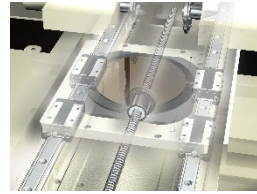

Semiconductor Production
Equipment
半導体製造装置

Expansion from Capital Goods into Consumer Goods
資本財から消費財(民生分野)への展開を図る



New Businesses
新規分野

Medical Equipment
医療機器

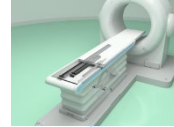

Seismic Isolation System
免震装置



Linear Motion
Core Technology
直動コア技術

Aircraft
航空機



Renewable Energy
再生可能エネルギー



Robots
ロボット



Automotive & Transportation 輸送機器

- Expansion of L&S Business
- Expansion of adoption linear motion products for automobile
- L&S(リンケージ アンド サスペンション)事業の拡大
- 車載向け直動製品の採用拡大

L&S products
L&S製品群



Aluminum Suspension Link
サスペンションアーム

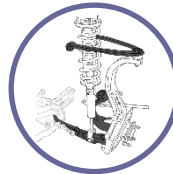

Height Sensor Joint
車高センサー用ジョイント



Steering Linkage
ステアリングリンケージ

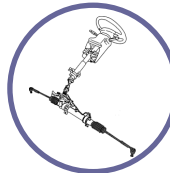

Stabilizer Connecting Rod
スタビライザーコンロッド

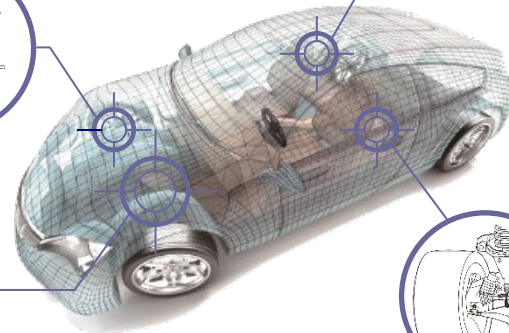
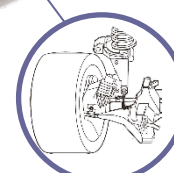

Numerical Targets 数値目標

Billions of yen
十億円

- Operating Income Margin 営業利益率
- Sales Asia and Other 売上高 アジア他
- Sales China 売上高 中国
- Sales Europe 売上高 欧州
- Sales The Americas 売上高 米州
- Sales Japan 売上高 日本

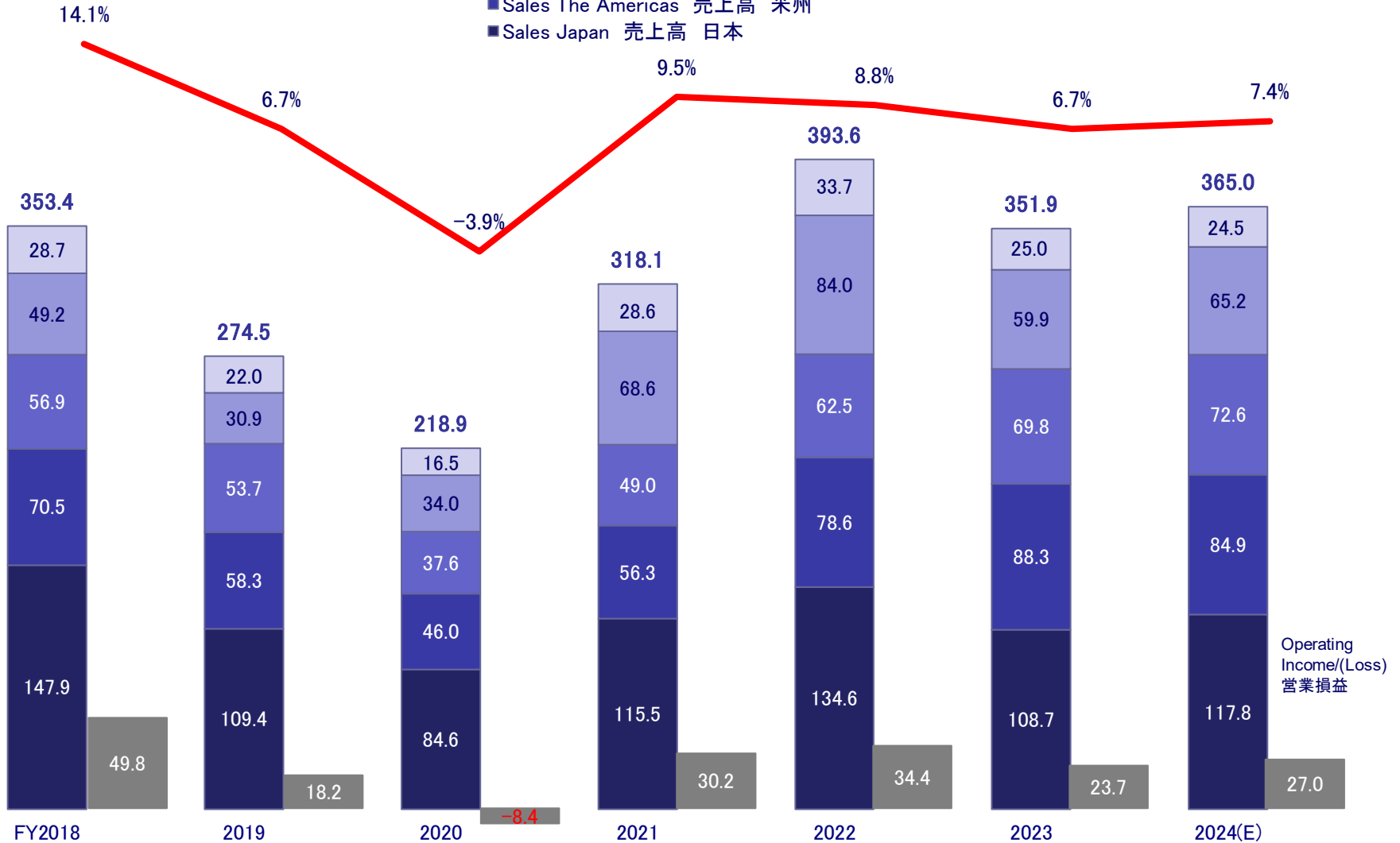

The THK Group decided to adopt IFRS beginning with the 2019 fiscal year.
当社グループは、2019年12月期よりIFRSを任意適用しております。

Capital Expenditure and Number of Employees 設備投資額と従業員数

Billions of yen, Individuals
十億円、人

Capital Expenditures 設備投資額

- Japan 日本
- The Americas 米州
- Europe 欧州
- China 中国
- Asia and Other アジア他

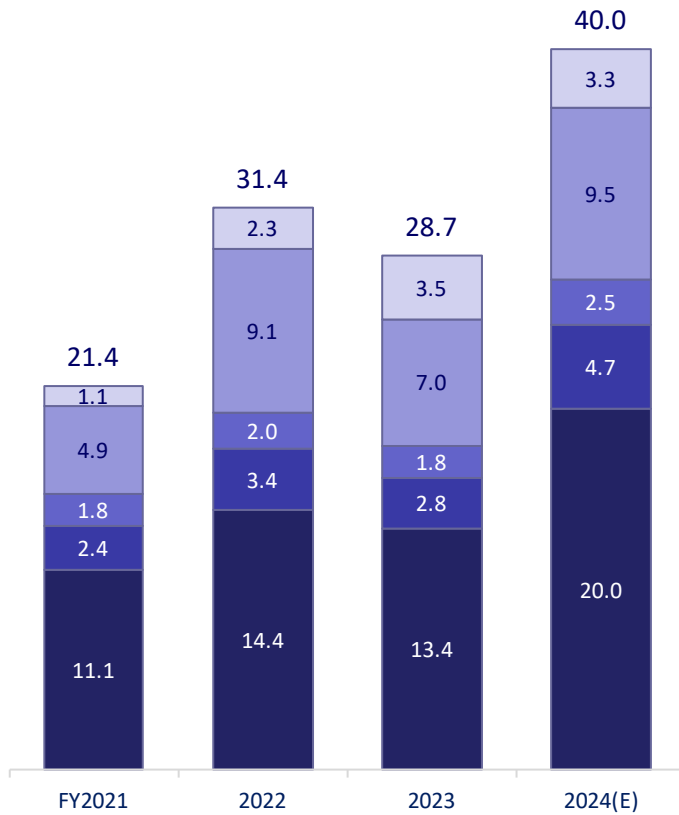

Number of Employees 従業員数

- Japan 日本
- The Americas 米州
- Europe 欧州
- China 中国
- Asia and Other アジア他

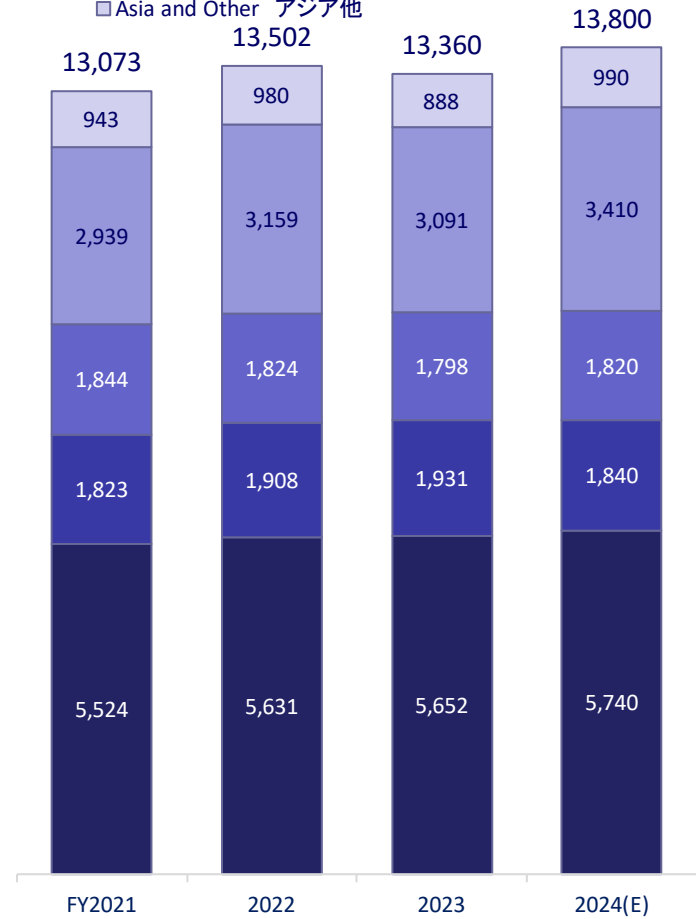

Orders Received by Region <Industrial Machinery Business> 地域別受注状況(産業機器事業)

THK CO., LTD. (Japan) *exclude export 輸出を除く
% Change, Billions of YEN, 前年同期比、十億円

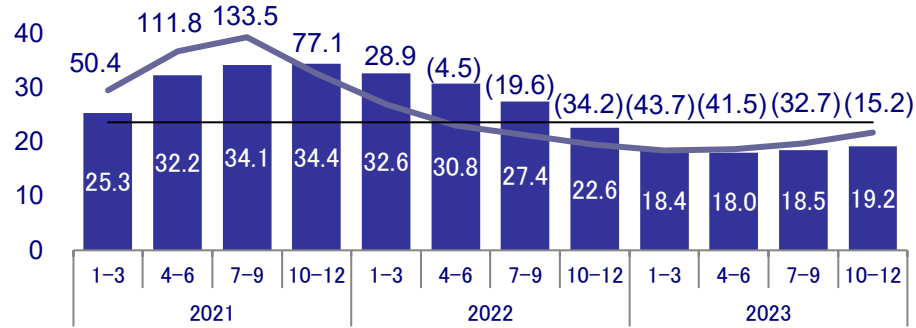

THK Europe B.V.
% Change, Millions of EUR, 前年同期比、百万ユーロ

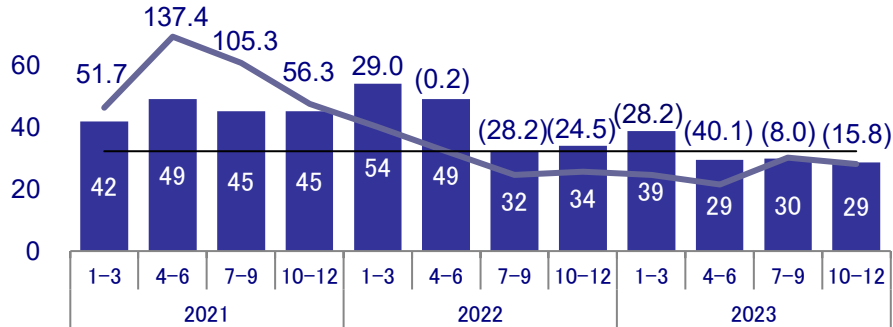

THK America, Inc.
% Change, Millions of USD, 前年同期比、百万ドル

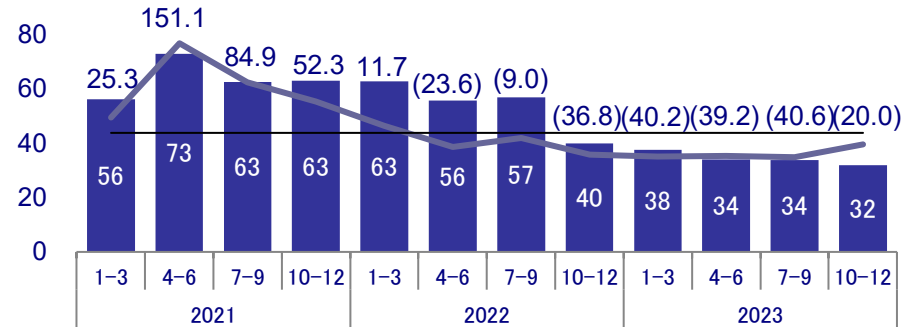

THK (CHINA) CO., LTD. + THK (SHANGHAI) CO., LTD.
% Change, Millions of CNY, 前年同期比、百万元

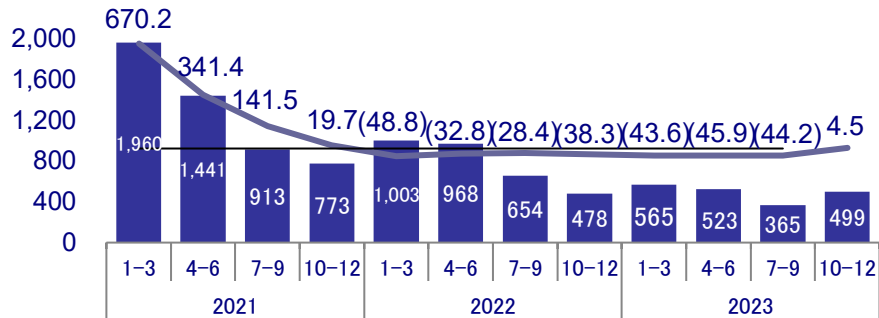

THK TAIWAN CO., LTD.
% Change, Millions of NTD, 前年同期比、百万台湾ドル

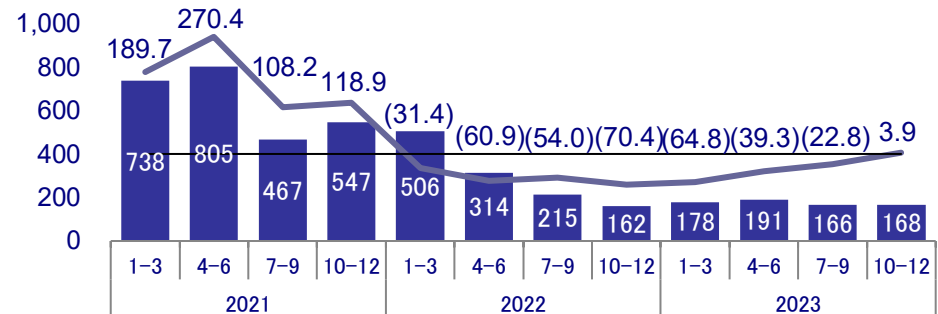

User Sales Breakdown by Industry 業種別売上高構成比

Japan, 日本
THK CO., LTD.

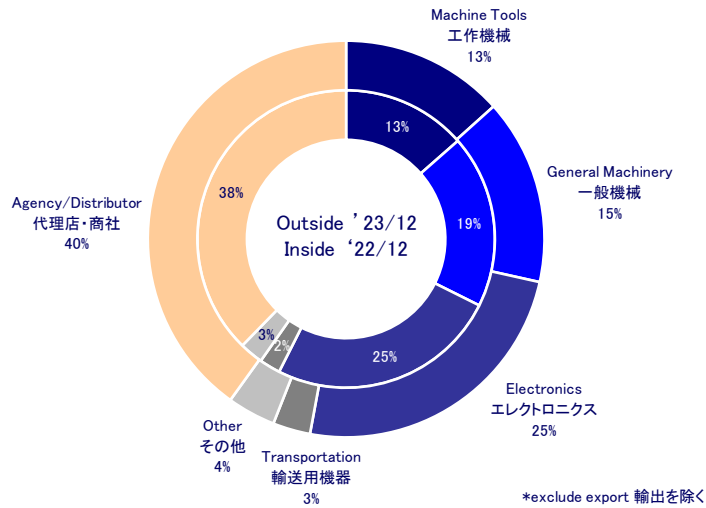

The Americas, 米州
THK America, Inc.

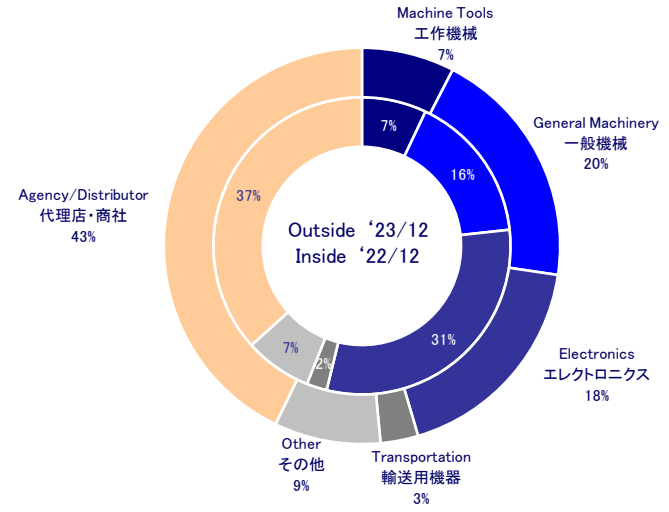

Europe, 欧州
THK Europe B.V.

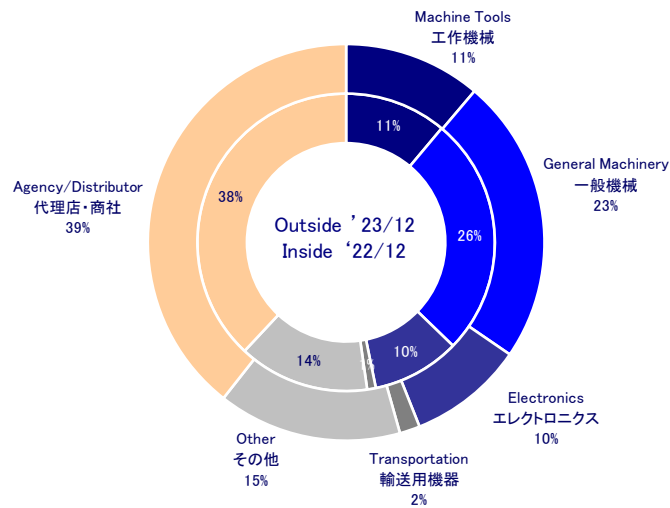

Taiwan, 台湾
THK TAIWAN CO., LTD.

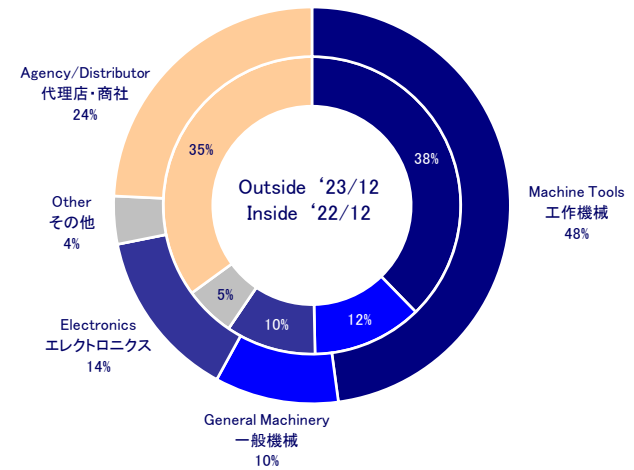

Trend in Japan Orders, Sales, Backlog <Parent Basis>

受注高・売上高・受注残高の推移 -単独-

Millions of yen
百万円

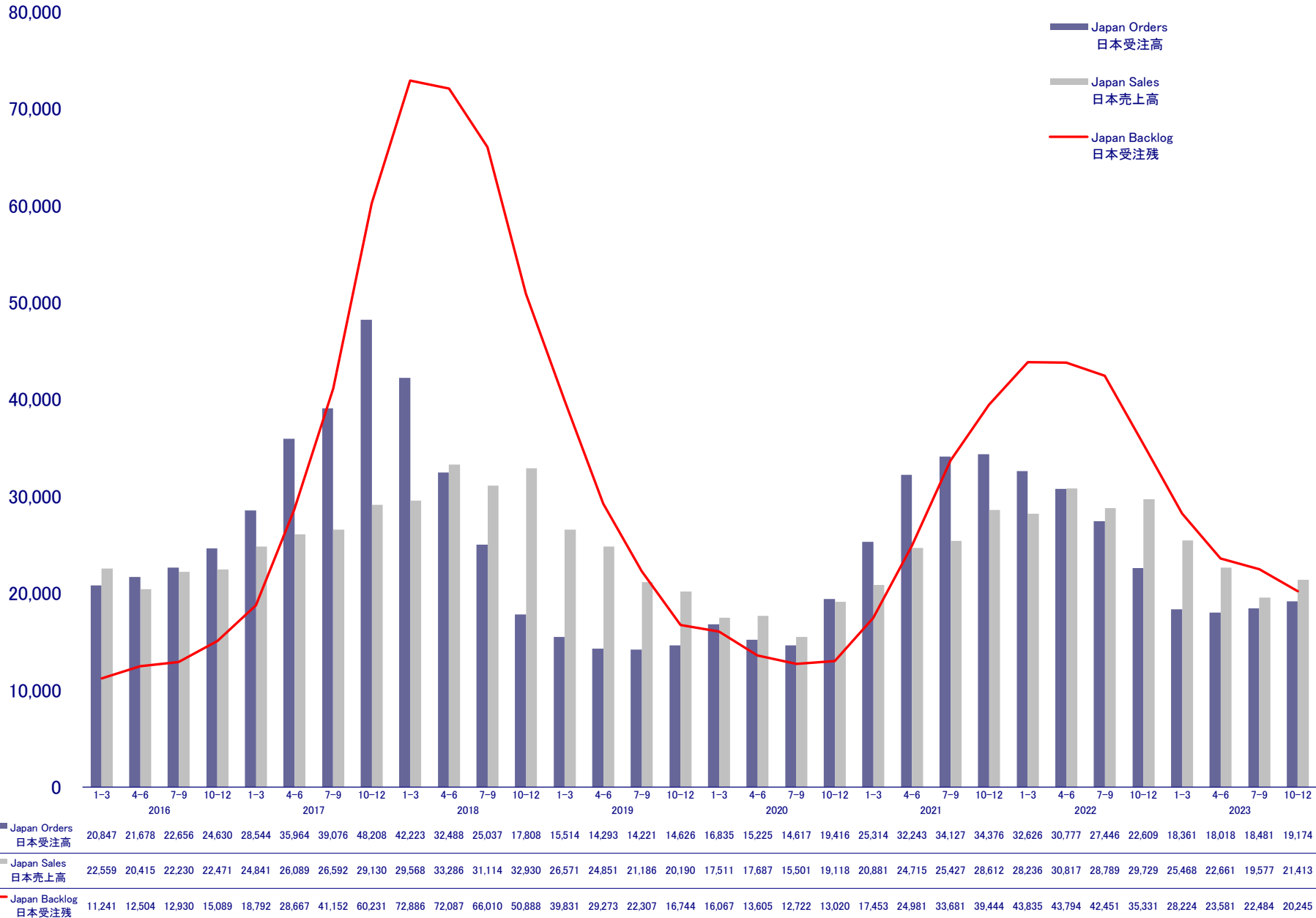

Trend in Orders Classified by Industry <Parent Basis>

業種別受注高の推移 -単独-

Millions of yen
百万円

12,000

10,000

8,000

6,000

4,000

2,000

0

- Machine Tools
工作機械
- General Machinery
一般機械
- Electronics
エレクトロニクス

| | 2016 | | | 2017 | | | 2018 | | | 2019 | | | 2020 | | | 2021 | | | 2022 | | | 2023 | | | | | | | | | | |
|---------------------------|-------|-------|-------|-------|-------|-------|-------|--------|-------|-------|-------|-------|-------|-------|-------|-------|-------|-------|-------|-------|-------|-------|-------|-------|-------|-------|-------|-------|-------|-------|-------|-------|
| | 1-3 | 4-6 | 7-9 | 10-12 | 1-3 | 4-6 | 7-9 | 10-12 | 1-3 | 4-6 | 7-9 | 10-12 | 1-3 | 4-6 | 7-9 | 10-12 | 1-3 | 4-6 | 7-9 | 10-12 | 1-3 | 4-6 | 7-9 | 10-12 | 1-3 | 4-6 | 7-9 | | | | | |
| Machine Tools 工作機械 | 2,715 | 2,800 | 2,575 | 2,630 | 3,353 | 5,879 | 6,213 | 8,076 | 5,976 | 5,534 | 4,139 | 2,489 | 1,737 | 1,355 | 1,324 | 1,138 | 1,260 | 1,350 | 1,301 | 2,217 | 3,123 | 4,659 | 4,373 | 4,515 | 4,539 | 3,933 | 4,033 | 3,125 | 2,336 | 2,085 | 1,977 | 1,969 |
| General Machinery 一般機械 | 3,682 | 3,671 | 3,662 | 4,083 | 4,846 | 6,798 | 6,730 | 8,573 | 7,193 | 6,021 | 5,130 | 3,391 | 2,485 | 2,287 | 2,431 | 2,482 | 3,024 | 2,659 | 2,891 | 3,706 | 5,249 | 6,175 | 6,915 | 6,587 | 6,210 | 5,458 | 4,812 | 3,313 | 2,783 | 2,547 | 2,489 | 2,675 |
| Electronics エレクトロニクス | 3,485 | 4,649 | 4,697 | 5,867 | 6,816 | 6,780 | 8,142 | 10,442 | 8,967 | 5,425 | 4,575 | 2,618 | 2,793 | 2,717 | 2,542 | 2,950 | 4,601 | 4,067 | 3,369 | 4,472 | 5,337 | 7,230 | 8,739 | 8,956 | 7,773 | 7,762 | 7,198 | 5,553 | 4,290 | 4,597 | 4,497 | 5,388 |

Current Business Situation 足元の状況

Consolidated Statements of Income
連結損益計算書

Millions of yen, Yen
 百万円、円

| | '19/12(IFRS) | | '20/12(IFRS) | | '21/12(IFRS) | | '22/12(IFRS) | | '23/12(IFRS) | | '24/12(IFRS) | |
|--|--------------|---------|--------------|---------|--------------|---------|--------------|---------|--------------|---------|--------------|---------|
| | 1H | FY | 1H | FY | 1H | FY | 1H | FY | 1H | FY | 1H(E) | FY(E) |
| Net sales 売上高 | 147,573 | 274,599 | 103,051 | 218,998 | 151,040 | 318,188 | 186,670 | 393,687 | 185,593 | 351,939 | 169,000 | 365,000 |
| Japan 日本 | 59,828 | 109,424 | 42,459 | 84,675 | 53,153 | 115,517 | 65,917 | 134,660 | 57,215 | 108,740 | | 117,800 |
| The Americas 米州 | 30,571 | 58,390 | 20,092 | 46,097 | 27,408 | 56,369 | 35,869 | 78,684 | 44,117 | 88,384 | | 84,900 |
| Europe 欧州 | 29,366 | 53,766 | 17,326 | 37,625 | 25,584 | 49,014 | 29,099 | 62,507 | 36,668 | 69,839 | | 72,600 |
| China 中国 | 16,134 | 30,996 | 15,061 | 34,006 | 31,787 | 68,662 | 39,168 | 84,046 | 34,148 | 59,919 | | 65,200 |
| Asia and other アジア他 | 11,672 | 22,021 | 8,110 | 16,594 | 13,106 | 28,624 | 16,615 | 33,789 | 13,443 | 25,055 | | 24,500 |
| Cost of sales 売上原価 | 107,750 | 207,130 | 80,137 | 172,567 | 115,121 | 238,434 | 138,092 | 288,398 | 140,300 | 270,308 | 132,400 | 276,300 |
| Gross profit 売上総利益 | 39,822 | 67,469 | 22,913 | 46,430 | 35,919 | 79,753 | 48,577 | 105,288 | 45,292 | 81,630 | 36,600 | 88,700 |
| SG&A 販売費及び一般管理費 | 25,771 | 49,437 | 23,135 | 44,833 | 25,459 | 50,988 | 28,658 | 58,991 | 29,915 | 58,958 | 30,500 | 62,100 |
| Other income その他の収益 | 1,042 | 2,184 | 1,863 | 3,960 | 1,198 | 2,316 | 1,035 | 2,015 | 1,393 | 2,318 | | |
| Other expenses その他の費用 | 467 | 2,042 | 3,173 | 14,217 | 740 | 1,171 | 335 | 14,421 | 394 | 1,322 | | |
| Operating income 営業利益 | 14,680 | 18,277 | (1,404) | (8,499) | 11,067 | 30,268 | 20,905 | 34,460 | 16,471 | 23,707 | 6,200 | 27,000 |
| Financial income 金融収益 | 763 | 1,010 | 379 | 764 | 1,192 | 2,145 | 2,285 | 3,335 | 1,126 | 2,446 | | |
| Financial costs 金融費用 | 1,331 | 1,119 | 1,957 | 1,990 | 1,451 | 2,430 | 899 | 2,199 | 451 | 864 | | |
| Profit before tax 税引前利益 | 14,112 | 18,168 | (2,982) | (9,725) | 10,809 | 29,984 | 22,291 | 35,596 | 17,146 | 25,289 | 7,100 | 28,800 |
| Profit for the year attributable to owners of the parent 親会社の所有者に帰属する当期利益 | 9,521 | 11,690 | (3,358) | (9,992) | 7,521 | 23,007 | 14,366 | 21,198 | 12,042 | 18,398 | 4,800 | 20,800 |
| Basic earnings per share 基本的1株あたり当期利益 | 75.23 | 92.37 | (26.53) | (78.95) | 59.42 | 181.97 | 116.85 | 172.67 | 98.24 | 150.08 | 39.15 | 169.67 |
| Foreign-exchange rate 邦貨換算レート* | | | | | | | | | | | | |
| US\$ Average rate 平均レート | 110.05 | 109.04 | 108.27 | 106.79 | 107.68 | 109.79 | 122.98 | 131.43 | 134.87 | 140.52 | | 135.00 |
| Euro Average rate 平均レート | 124.31 | 122.08 | 119.24 | 121.79 | 129.80 | 129.85 | 134.30 | 138.03 | 145.79 | 151.95 | | 150.00 |

The THK Group decided to adopt IFRS beginning with the 2019 fiscal year.
 当社グループは、2019年12月期よりIFRSを任意適用しております。

* Foreign currency exchange rates used for translation of accounts of overseas subsidiaries (except 24/12 FY(E))
 外貨建財務諸表(連結子会社)の換算レート(24/12 FY(E)を除く)

Consolidated Statements of Income

連結損益計算書

%

| | '19/12(IFRS) | | '20/12(IFRS) | | '21/12(IFRS) | | '22/12(IFRS) | | '23/12(IFRS) | | '24/12(IFRS) | |
|--|--------------|------|--------------|--------|--------------|-------|--------------|-------|--------------|--------|--------------|-------|
| | 1H | FY | 1H | FY | 1H | FY | 1H | FY | 1H | FY | 1H(E) | FY(E) |
| Profitability ratio 売上高利益率 | | | | | | | | | | | | |
| Gross margin 売上総利益率 | 27.0 | 24.6 | 22.2 | 21.2 | 23.8 | 25.1 | 26.0 | 26.7 | 24.4 | 23.2 | 21.7 | 24.3 |
| Operating income margin 売上高営業利益率 | 9.9 | 6.7 | (1.4) | (3.9) | 7.3 | 9.5 | 11.2 | 8.8 | 8.9 | 6.7 | 3.7 | 7.4 |
| Net income margin 売上高当期純利益率 | 6.5 | 4.3 | (3.3) | (4.6) | 5.0 | 7.2 | 7.7 | 5.4 | 6.5 | 5.2 | 2.8 | 5.7 |
| Rate of change 増減率 | | | | | | | | | | | | |
| Net sales 売上高 | - | - | (30.2) | (20.2) | 46.6 | 45.3 | 23.6 | 23.7 | (0.6) | (10.6) | (8.9) | 3.7 |
| Japan 日本 | - | - | (29.0) | (22.6) | 25.2 | 36.4 | 24.0 | 16.6 | (13.2) | (19.2) | | 8.3 |
| The Americas 米州 | - | - | (34.3) | (21.1) | 36.4 | 22.3 | 30.9 | 39.6 | 23.0 | 12.3 | | (3.9) |
| Europe 欧州 | - | - | (41.0) | (30.0) | 47.7 | 30.3 | 13.7 | 27.5 | 26.0 | 11.7 | | 4.0 |
| China 中国 | - | - | (6.6) | 9.7 | 111.0 | 101.9 | 23.2 | 22.4 | (12.8) | (28.7) | | 8.8 |
| Asia and other アジア他 | - | - | (30.5) | (24.6) | 61.6 | 72.5 | 26.8 | 18.0 | (19.1) | (25.8) | | (2.2) |
| Gross profit 売上総利益 | - | - | (42.5) | (31.2) | 56.8 | 71.8 | 35.2 | 32.0 | (6.8) | (22.5) | (19.2) | 8.7 |
| Operating income 営業利益 | - | - | - | - | - | - | 88.9 | 13.8 | (21.2) | (31.2) | (62.4) | 13.9 |
| Profit for the year attributable to owners of the parent | - | - | - | - | - | - | 91.0 | (7.9) | (16.2) | (13.2) | (60.1) | 13.1 |
| 親会社の所有者に帰属する当期利益 | | | | | | | | | | | | |

The THK Group decided to adopt IFRS beginning with the 2019 fiscal year.

Therefore, year-on-year percentage changes from the actual operating results for the year ended December 31, 2018 under Japanese GAAP are not presented.

当社グループは、2019年12月期よりIFRSを任意適用しております。

このため、2019年12月期業績については、日本基準を適用していた2018年12月期の実績値に対する増減率は記載しておりません。

Consolidated Balance Sheets

連結貸借対照表

Millions of yen
百万円

| | '18/12 | | '19/12(IFRS) | | '20/12(IFRS) | | '21/12(IFRS) | | '22/12(IFRS) | | '23/12(IFRS) | |
|--|----------|----------|--------------|----------|--------------|----------|--------------|----------|--------------|----------|--------------|----------|
| | 1H | FY | 1H | FY | 1H | FY | 1H | FY | 1H | FY | 1H | FY |
| ASSETS 資産の部 | | | | | | | | | | | | |
| Total current assets 流動資産 | 295,412 | 288,340 | 289,003 | 271,764 | 264,090 | 274,495 | 310,333 | 313,922 | 331,764 | 352,942 | 349,702 | 333,462 |
| Cash and cash equivalents 現金及び現金同等物 | 141,716 | 134,513 | 149,256 | 149,091 | 152,672 | 158,839 | 167,302 | 151,430 | 142,804 | 163,835 | 159,641 | 156,486 |
| Trade and other receivables 営業債権及びその他の債権 | 97,911 | 92,695 | 78,851 | 63,734 | 54,874 | 59,505 | 75,912 | 86,293 | 99,420 | 96,665 | 91,507 | 78,621 |
| Inventories 棚卸資産 | 44,655 | 50,065 | 53,541 | 48,120 | 49,846 | 47,237 | 57,591 | 64,378 | 75,348 | 77,630 | 85,867 | 82,460 |
| Other その他 | 11,128 | 11,065 | 7,352 | 10,818 | 6,696 | 8,913 | 9,527 | 11,819 | 14,191 | 14,810 | 12,686 | 15,893 |
| Non-current assets 非流動資産 | 169,044 | 175,009 | 193,092 | 197,180 | 192,191 | 185,678 | 192,400 | 202,163 | 218,834 | 207,361 | 219,761 | 222,889 |
| Property, plant, and equipment 有形固定資産 | 121,212 | 129,695 | 149,902 | 155,055 | 152,329 | 145,922 | 150,577 | 158,135 | 173,585 | 172,342 | 182,904 | 186,556 |
| Goodwill and intangible assets のれん及び無形固定資産 | 29,973 | 28,106 | 22,254 | 21,440 | 19,751 | 18,779 | 19,121 | 18,744 | 20,056 | 9,321 | 10,016 | 9,492 |
| Other その他 | 17,857 | 17,207 | 20,935 | 20,684 | 20,110 | 20,976 | 22,701 | 25,282 | 25,193 | 25,698 | 26,840 | 26,839 |
| Total assets 資産合計 | 464,456 | 463,350 | 482,095 | 468,945 | 456,281 | 460,173 | 502,733 | 516,086 | 550,599 | 560,304 | 569,464 | 556,351 |
| LIABILITIES 負債の部 | | | | | | | | | | | | |
| Total current liabilities 流動負債 | 103,867 | 98,237 | 81,148 | 78,663 | 68,469 | 58,500 | 81,602 | 78,599 | 89,627 | 103,162 | 95,112 | 73,643 |
| Trade and other payables 営業債務及びその他の債務 | 49,660 | 49,023 | 49,716 | 42,825 | 35,705 | 40,293 | 56,374 | 49,984 | 50,481 | 51,631 | 46,324 | 40,881 |
| Bonds and borrowings 社債及び借入金 | 22,185 | 12,185 | 12,239 | 22,228 | 17,256 | 2,244 | 2,402 | 2,545 | 12,953 | 22,961 | 23,123 | 13,123 |
| Other その他 | 32,021 | 37,027 | 19,193 | 13,610 | 15,507 | 15,962 | 22,825 | 26,069 | 26,192 | 28,569 | 25,664 | 19,638 |
| Total non-current liabilities 非流動負債 | 69,177 | 70,394 | 110,025 | 99,149 | 106,700 | 126,524 | 124,458 | 123,197 | 112,513 | 119,860 | 107,793 | 119,810 |
| Bonds and borrowings 社債及び借入金 | 55,295 | 55,295 | 82,928 | 73,041 | 80,789 | 100,325 | 98,879 | 99,212 | 88,151 | 97,917 | 85,781 | 95,639 |
| Other その他 | 13,882 | 15,098 | 27,096 | 26,107 | 25,911 | 26,199 | 25,579 | 23,984 | 24,361 | 21,943 | 22,011 | 24,170 |
| Equity 資本の部 | | | | | | | | | | | | |
| Common stock 資本金 | 34,606 | 34,606 | 34,606 | 34,606 | 34,606 | 34,606 | 34,606 | 34,606 | 34,606 | 34,606 | 34,606 | 34,606 |
| Capital surplus 資本剰余金 | 40,440 | 40,420 | 40,413 | 40,413 | 40,413 | 40,413 | 40,413 | 40,413 | 41,403 | 40,094 | 40,102 | 40,102 |
| Retained earnings 利益剰余金 | 210,942 | 220,787 | 231,122 | 230,927 | 226,554 | 219,712 | 226,307 | 233,607 | 243,213 | 245,941 | 252,191 | 253,440 |
| Treasury stock 自己株式 | (14,002) | (14,002) | (14,003) | (14,004) | (14,005) | (14,006) | (14,008) | (11,237) | (17,159) | (17,160) | (17,129) | (17,130) |
| Other その他 | 8,413 | 1,794 | (12,118) | (11,598) | (16,320) | (14,235) | 148 | 7,165 | 37,054 | 28,406 | 51,239 | 46,245 |
| Non-controlling interests 非支配持分 | 11,010 | 11,113 | 10,899 | 10,787 | 9,862 | 8,657 | 9,205 | 9,733 | 9,340 | 5,393 | 5,547 | 5,633 |
| Total equity 資本合計 | 291,411 | 294,719 | 290,920 | 291,132 | 281,111 | 275,148 | 296,672 | 314,289 | 348,458 | 337,281 | 366,557 | 362,898 |
| Total liabilities and equity 負債資本合計 | 464,456 | 463,350 | 482,095 | 468,945 | 456,281 | 460,173 | 502,733 | 516,086 | 550,599 | 560,304 | 569,464 | 556,351 |

The THK Group decided to adopt IFRS beginning with the 2019 fiscal year.
当社グループは、2019年12月期よりIFRSを任意適用しております。

Segment Information セグメント情報

Millions of yen
百万円

| | '18/12 | | '19/12(IFRS) | | '20/12(IFRS) | | '21/12(IFRS) | | '22/12(IFRS) | | '23/12(IFRS) | |
|--------------------------------|---------|---------|--------------|---------|--------------|----------|--------------|---------|--------------|---------|--------------|---------|
| | 1H | FY | 1H | FY | 1H | FY | 1H | FY | 1H | FY | 1H | FY |
| Japan 日本 | | | | | | | | | | | | |
| Net sales 売上高 | 108,176 | 219,343 | 90,411 | 166,210 | 63,857 | 126,309 | 90,381 | 192,636 | 108,221 | 223,459 | 93,473 | 173,170 |
| Customers 外部顧客に対する売上高 | 80,157 | 160,742 | 64,451 | 117,740 | 45,617 | 90,378 | 56,738 | 123,373 | 70,661 | 144,189 | 61,131 | 115,357 |
| Inter-segment セグメント間の内部売上高 | 28,018 | 58,600 | 25,959 | 48,470 | 18,239 | 35,931 | 33,642 | 69,263 | 37,560 | 79,270 | 32,342 | 57,812 |
| Operating income セグメント利益(営業利益) | 20,150 | 38,460 | 10,759 | 10,483 | 169 | (17,400) | 8,768 | 22,262 | 15,546 | 17,014 | 7,301 | 10,619 |
| The Americas 米州 | | | | | | | | | | | | |
| Net sales 売上高 | 36,005 | 70,107 | 30,778 | 58,627 | 20,255 | 46,096 | 27,619 | 57,299 | 37,219 | 81,109 | 44,667 | 89,494 |
| Customers 外部顧客に対する売上高 | 35,777 | 69,882 | 30,700 | 58,480 | 20,166 | 46,019 | 27,557 | 57,220 | 37,074 | 80,855 | 44,624 | 89,225 |
| Inter-segment セグメント間の内部売上高 | 227 | 225 | 78 | 146 | 89 | 77 | 61 | 79 | 144 | 253 | 42 | 268 |
| Operating income セグメント利益(営業利益) | 577 | 309 | (140) | (1,012) | (1,215) | (3,239) | (618) | (1,134) | (272) | (2,351) | 1,374 | 2,219 |
| Europe 欧州 | | | | | | | | | | | | |
| Net sales 売上高 | 31,850 | 59,644 | 29,928 | 55,413 | 18,030 | 39,508 | 26,533 | 50,448 | 29,381 | 63,169 | 37,173 | 70,958 |
| Customers 外部顧客に対する売上高 | 31,827 | 59,482 | 29,807 | 55,143 | 17,953 | 39,274 | 26,361 | 50,247 | 29,141 | 62,715 | 37,019 | 70,548 |
| Inter-segment セグメント間の内部売上高 | 22 | 161 | 120 | 269 | 76 | 234 | 171 | 200 | 239 | 453 | 153 | 410 |
| Operating income セグメント利益(営業利益) | 223 | 74 | 489 | 288 | (2,022) | (5,983) | (933) | (1,337) | (1,293) | (9,684) | 946 | 1,680 |
| China 中国 | | | | | | | | | | | | |
| Net sales 売上高 | 26,986 | 54,238 | 18,948 | 34,604 | 15,356 | 34,560 | 32,062 | 69,638 | 41,007 | 88,755 | 36,563 | 63,954 |
| Customers 外部顧客に対する売上高 | 23,484 | 46,735 | 15,739 | 29,969 | 14,651 | 33,085 | 30,950 | 67,072 | 38,737 | 83,312 | 33,884 | 59,410 |
| Inter-segment セグメント間の内部売上高 | 3,501 | 7,502 | 3,208 | 4,635 | 705 | 1,474 | 1,112 | 2,565 | 2,270 | 5,443 | 2,678 | 4,544 |
| Operating income セグメント利益(営業利益) | 3,746 | 8,194 | 1,866 | 2,537 | 1,093 | 3,730 | 3,851 | 9,459 | 7,019 | 13,773 | 5,395 | 7,486 |
| Other その他 | | | | | | | | | | | | |
| Net sales 売上高 | 9,139 | 18,534 | 7,790 | 14,961 | 5,618 | 12,038 | 10,896 | 23,033 | 12,967 | 26,880 | 11,191 | 21,147 |
| Customers 外部顧客に対する売上高 | 8,202 | 16,636 | 6,873 | 13,265 | 4,662 | 10,240 | 9,433 | 20,274 | 11,054 | 22,614 | 8,931 | 17,397 |
| Inter-segment セグメント間の内部売上高 | 937 | 1,898 | 917 | 1,695 | 956 | 1,797 | 1,463 | 2,759 | 1,912 | 4,265 | 2,259 | 3,749 |
| Operating income セグメント利益(営業利益) | 1,110 | 2,384 | 764 | 1,175 | 212 | 647 | 1,170 | 2,278 | 978 | 2,861 | 725 | 981 |
| Adjustments 調整額 | | | | | | | | | | | | |
| | 380 | 408 | 940 | 4,803 | 358 | 13,746 | (1,171) | (1,260) | (1,074) | 12,847 | 727 | 718 |

The THK Group decided to adopt IFRS beginning with the 2019 fiscal year.
当社グループは、2019年12月期よりIFRSを任意適用しております。

Overviews of Major Subsidiaries 主要子会社

| | '17/12 | '18/12 | '19/12 | '20/12 | '21/12 | '22/12 | '23/12 | '24/12(E) |
|----------------------------|----------------------|---------|---------|---------|---------|---------|---------|-----------|
| THK America, Inc. * | Millions of USD 百万ドル | | | | | | | |
| Net Sales 売上高 | 172 | 200 | 168 | 145 | 199 | 227 | 180 | 185 |
| y/y 前年比 | - | +15.9% | - | (13.7%) | +37.1% | +13.9% | (20.6%) | +2.5% |
| Operating income 営業利益 | 13 | 15 | 13 | 11 | 14 | 16 | 14 | 15 |
| y/y 前年比 | - | +17.3% | - | (15.1%) | +30.9% | +14.7% | (16.4%) | +7.0% |
| Operating margin 売上高営業利益率 | 7.7% | 7.8% | 7.8% | 7.7% | 7.3% | 7.4% | 7.8% | 8.1% |
| Exchange rate 換算レート | ¥112.19 | ¥110.42 | ¥109.04 | ¥106.79 | ¥109.79 | ¥131.43 | ¥140.52 | ¥135.00 |

| | '17/12 | '18/12 | '19/12 | '20/12 | '21/12 | '22/12 | '23/12 | '24/12(E) |
|---------------------------|-----------------------|---------|---------|---------|---------|---------|---------|-----------|
| THK Europe B.V. ** | Millions of EUR 百万ユーロ | | | | | | | |
| Net Sales 売上高 | 161 | 177 | 178 | 107 | 142 | 167 | 156 | 153 |
| y/y 前年比 | - | +9.6% | - | (39.9%) | +32.7% | +18.1% | (6.6%) | (2.4%) |
| Operating income 営業利益 | 2 | 9 | 12 | (8) | 0 | 4 | 6 | 5 |
| y/y 前年比 | - | +260.5% | - | - | - | - | +55.7% | (24.7%) |
| Operating margin 売上高営業利益率 | 1.6% | 5.2% | 6.8% | (7.9%) | 0.2% | 2.5% | 4.2% | 3.3% |
| Exchange rate 換算レート | ¥126.66 | ¥130.36 | ¥122.08 | ¥121.79 | ¥129.85 | ¥138.03 | ¥151.95 | ¥150.00 |

| | '17/12 | '18/12 | '19/12 | '20/12 | '21/12 | '22/12 | '23/12 | '24/12(E) |
|----------------------------------|---------------------|--------|--------|---------|---------|---------|--------|-----------|
| THKリズム連結 *** | Millions of YEN 百万円 | | | | | | | |
| THK RHYTHM (Consolidated) | Millions of YEN 百万円 | | | | | | | |
| Net Sales 売上高 | 50,849 | 54,476 | 41,425 | 31,640 | 32,847 | 38,511 | 46,106 | 45,800 |
| y/y 前年比 | - | - | - | (23.6%) | +3.8% | +17.2% | +19.7% | (0.7%) |
| Operating income 営業利益 | 2,059 | 1,587 | (546) | (8,301) | (1,591) | (5,275) | 809 | 600 |
| y/y 前年比 | - | - | - | - | - | - | - | (25.8%) |
| Operating margin 売上高営業利益率 | 4.0% | 2.9% | (1.3%) | (26.2%) | (4.8%) | (13.7%) | 1.8% | 1.3% |

| | '17/12 | '18/12 | '19/12 | '20/12 | '21/12 | '22/12 | '23/12 | '24/12(E) |
|---|---------------------|---------|---------|---------|---------|----------|--------|-----------|
| THK RHYTHM AUTOMOTIVE (Consolidated) | Millions of YEN 百万円 | | | | | | | |
| Net Sales 売上高 | 61,099 | 60,341 | 55,376 | 43,127 | 53,462 | 73,119 | 88,304 | 89,200 |
| y/y 前年比 | +12.2% | (1.2%) | - | (22.1%) | +24.0% | +36.8% | +20.8% | +1.0% |
| Operating income 営業利益 | 487 | (2,364) | (3,905) | (7,883) | (3,214) | (11,330) | 749 | 1,400 |
| y/y 前年比 | (42.3%) | - | - | - | - | - | - | +86.9% |
| Operating margin 売上高営業利益率 | 0.8% | (3.9%) | (7.1%) | (18.3%) | (6.0%) | (15.5%) | 0.8% | 1.6% |

*Because Automotive & Transportation business of THK America, Inc. was transferred to THK RHYTHM NORTH AMERICA CO., LTD. effective July 2016, and relevant numbers were added to THK RHYTHM (Consolidated).
Net sales of THK America, Inc. shown represent sales to non-THK Group entities.

2016年7月よりTHK America, Inc.の輸送機器事業をTHK RHYTHM NORTH AMERICAに移管し、その分をTHKリズム連結に加算しております。
なお、THK America, Inc.の売上高はグループ会社外向け売上高を表示しております。

**Because the Automotive & Transportation business of THK Europe B.V. was transferred to THK RHYTHM AUTOMOTIVE GmbH effective January 2017, and relevant numbers were added to THK RHYTHM AUTOMOTIVE (Consolidated).
Net sales of THK Europe B.V. shown represent sales to non-THK Group entities.

2017年1月よりTHK Europe B.V.の輸送機器事業をTHK RHYTHM AUTOMOTIVE GmbHに移管し、その分をTRA連結に加算しております。
なお、THK Europe B.V.の売上高はグループ会社外向け売上高を表示しております。

***THK RHYTHM: The actual result for the fiscal year ending in December 2017 is based on an irregular accounting period: 9 months for Japanese companies and 12 months for overseas companies.

Therefore, period-over-period (year-on-year) increase/decrease rate (actual result for the fiscal year ending in December 2017 and the forecast for the fiscal year ending in December 2018) is not presented.

THKリズム: 2017年12月期業績は、国内9ヵ月、海外12ヵ月の変則決算期をベースとしているため2017年12月期実績および2018年12月期予想の対前期(前年同期)比増減率を記載しておりません。

The THK Group decided to adopt IFRS beginning with the 2019 fiscal year.

Therefore, year-on-year percentage changes from the actual operating results for the year ended December 31, 2018 under Japanese GAAP are not presented.

当社グループは、2019年12月期よりIFRSを任意適用しております。

このため、2019年12月期業績については、日本基準を適用していた2018年12月期の実績値に対する増減率は記載しておりません。

Capital Expenditure, Depreciation, R&D Expenses, and Number of Employees
設備投資額、減価償却費、研究開発費、従業員数

Millions of yen, Employees
 百万円、人

| | '19/12 | | '20/12 | | '21/12 | | '22/12 | | '23/12 | | '24/12 | |
|---|--------|--------|--------|--------|--------|--------|--------|--------|--------|--------|--------|--------|
| | 1H | FY | 1H | FY | 1H | FY | 1H | FY | 1H | FY | 1H(E) | FY(E) |
| Capital Expenditure 設備投資額 | | | | | | | | | | | | |
| Consolidated 連結 | 16,503 | 31,685 | 7,603 | 15,965 | 8,079 | 21,422 | 14,393 | 31,428 | 12,737 | 28,757 | | 40,000 |
| Non-consolidated 単独 | 6,893 | 10,193 | 2,355 | 5,501 | 3,355 | 8,614 | 5,540 | 11,387 | 5,335 | 10,871 | | 16,600 |
| Depreciation 減価償却費 | | | | | | | | | | | | |
| Consolidated 連結 | 7,635 | 15,754 | 7,609 | 15,541 | 7,799 | 15,824 | 8,475 | 17,577 | 9,101 | 18,898 | | 20,400 |
| Non-consolidated 単独 | 2,374 | 5,114 | 2,643 | 5,313 | 2,757 | 5,571 | 2,920 | 5,964 | 3,140 | 6,464 | | 7,200 |
| R&D expenses 研究開発費 | | | | | | | | | | | | |
| Consolidated 連結 | 2,591 | 5,182 | 2,407 | 4,976 | 2,643 | 5,136 | 2,848 | 5,887 | 2,841 | 5,690 | | 6,100 |
| Non-consolidated 単独 | 2,516 | 4,973 | 2,284 | 4,738 | 2,575 | 5,066 | 2,823 | 5,858 | 2,787 | 5,616 | | 6,000 |
| Number of employees at end of periods 期末従業員数 | | | | | | | | | | | | |
| Consolidated 連結 | 13,417 | 13,260 | 13,135 | 12,914 | 13,100 | 13,073 | 13,275 | 13,502 | 13,528 | 13,360 | | 13,800 |
| Non-consolidated 単独 | 3,912 | 3,891 | 3,981 | 3,957 | 3,986 | 3,968 | 4,057 | 4,058 | 4,107 | 4,068 | | 4,120 |

Starting from Vol.2 – 2011, issued in May 2011, depreciation and amortization figures represent only those for property, plant and equipment (capital expenditure figures had previously continued to represent only those for property, plant and equipment).

減価償却費は2011年5月発行のVol.2 – 2011より有形固定資産のみの金額を記載(設備投資額は従来より有形固定資産のみの金額を記載)

The THK Group decided to adopt IFRS beginning with the 2019 fiscal year.

当社グループは、2019年12月期よりIFRSを任意適用しております。

Non-Consolidated Statement of Income
単独損益計算書

Millions of yen, Yen
 百万円、円

| | '19/12 | | '20/12 | | '21/12 | | '22/12 | | '23/12 | | '24/12 | |
|-------------------------------|--------|---------|--------|----------|--------|---------|--------|---------|--------|---------|--------|---------|
| | 1H | FY | 1H | FY | 1H | FY | 1H | FY | 1H | FY | 1H(E) | FY(E) |
| Net sales 売上高 | 75,239 | 136,189 | 51,814 | 102,866 | 76,722 | 167,583 | 95,961 | 197,624 | 79,606 | 144,227 | 65,000 | 151,000 |
| Japan 日本 | 51,423 | 92,800 | 35,198 | 69,817 | 45,597 | 99,637 | 59,054 | 117,572 | 48,129 | 89,121 | 41,500 | 98,000 |
| Direct sales 直接販売 | 30,473 | 55,255 | 21,340 | 42,223 | 28,459 | 62,068 | 37,103 | 73,240 | 29,069 | 53,403 | | |
| Machine tools 工作機械 | 7,531 | 13,007 | 3,259 | 6,595 | 5,896 | 13,081 | 7,866 | 15,905 | 6,808 | 11,892 | | |
| General machinery 一般機械 | 9,109 | 16,487 | 6,372 | 12,708 | 9,145 | 19,703 | 11,224 | 22,147 | 7,461 | 13,496 | | |
| Electronics エレクトロニクス | 8,828 | 16,367 | 8,927 | 17,635 | 10,542 | 23,355 | 15,332 | 29,488 | 11,698 | 21,775 | | |
| Transportation 輸送用機器 | 2,750 | 5,563 | 1,324 | 2,631 | 1,329 | 2,650 | 1,217 | 2,684 | 1,337 | 2,725 | | |
| Other その他 | 2,252 | 3,829 | 1,456 | 2,652 | 1,545 | 3,276 | 1,462 | 3,014 | 1,763 | 3,513 | | |
| Indirect (agency) sales 代理店 | 20,949 | 37,545 | 13,858 | 27,594 | 17,137 | 37,569 | 21,950 | 44,332 | 19,060 | 35,717 | | |
| Export 輸出 | 23,816 | 43,389 | 16,616 | 33,048 | 31,125 | 67,946 | 36,907 | 80,051 | 31,476 | 55,105 | 23,500 | 53,000 |
| The Americas 米州 | 4,559 | 9,483 | 3,860 | 7,983 | 5,441 | 14,908 | 7,917 | 18,607 | 6,390 | 12,490 | | |
| Europe 欧州 | 7,114 | 12,277 | 2,909 | 5,783 | 4,040 | 9,019 | 5,642 | 12,415 | 6,092 | 11,629 | | |
| Asia and other アジア他 | 12,141 | 21,628 | 9,845 | 19,281 | 21,642 | 44,018 | 23,347 | 49,029 | 18,993 | 30,985 | | |
| Cost of sales 売上原価 | 53,074 | 97,536 | 39,301 | 78,650 | 57,847 | 122,783 | 69,392 | 140,543 | 59,054 | 107,186 | 49,600 | 112,200 |
| Gross profit 売上総利益 | 22,164 | 38,652 | 12,513 | 24,216 | 18,874 | 44,799 | 26,568 | 57,081 | 20,552 | 37,040 | 15,400 | 38,800 |
| SG&A 販売費及び一般管理費 | 13,779 | 26,719 | 12,211 | 23,850 | 13,824 | 28,081 | 15,125 | 31,358 | 15,044 | 29,902 | 15,300 | 31,800 |
| Operating income 営業利益 | 8,385 | 11,933 | 302 | 365 | 5,049 | 16,718 | 11,443 | 25,722 | 5,507 | 7,138 | 100 | 7,000 |
| Non-operating income 営業外収益 | 3,223 | 4,938 | 1,649 | 2,973 | 2,312 | 5,723 | 9,177 | 10,047 | 8,533 | 9,534 | | |
| Non-operating expense 営業外費用 | 715 | 1,125 | 789 | 1,221 | 459 | 527 | 250 | 663 | 378 | 766 | | |
| Ordinary income 経常利益 | 10,893 | 15,746 | 1,162 | 2,118 | 6,902 | 21,914 | 20,369 | 35,105 | 13,662 | 15,905 | 3,600 | 11,000 |
| Extraordinary gains 特別利益 | 0 | 1 | 47 | 659 | 19 | 366 | 245 | 254 | 18 | 468 | | |
| Extraordinary losses 特別損失 | 2 | 4,582 | 405 | 15,571 | 114 | 330 | 23 | 20,316 | 33 | 176 | | |
| Net income 当期純利益 | 8,455 | 7,559 | 704 | (13,183) | 5,368 | 18,348 | 15,988 | 6,094 | 11,176 | 13,037 | 3,200 | 8,800 |
| Earnings per share 1株当たり当期純利益 | 66.81 | 59.72 | 5.56 | (104.16) | 42.42 | 145.12 | 130.03 | 49.64 | 91.17 | 106.35 | 26.10 | 71.78 |

Non-Consolidated Statement of Income

单独損益計算書

%

| | '19/12 | | '20/12 | | '21/12 | | '22/12 | | '23/12 | | '24/12 | |
|-----------------------------------|--------|--------|--------|--------|--------|-------|--------|--------|--------|--------|--------|--------|
| | 1H | FY | 1H | FY | 1H | FY | 1H | FY | 1H | FY | 1H(E) | FY(E) |
| Profitability ratio 売上高利益率 | | | | | | | | | | | | |
| Gross margin 売上総利益率 | 29.5 | 28.4 | 24.2 | 23.5 | 24.6 | 26.7 | 27.7 | 28.9 | 25.8 | 25.7 | 23.7 | 25.7 |
| Operating income margin 売上高営業利益率 | 11.1 | 8.8 | 0.6 | 0.4 | 6.6 | 10.0 | 11.9 | 13.0 | 6.9 | 4.9 | 0.2 | 4.6 |
| Ordinary income margin 売上高経常利益率 | 14.5 | 11.6 | 2.2 | 2.1 | 9.0 | 13.1 | 21.2 | 17.8 | 17.2 | 11.0 | 5.5 | 7.3 |
| Net income margin 売上高当期純利益率 | 11.2 | 5.6 | 1.4 | (12.8) | 7.0 | 10.9 | 16.7 | 3.1 | 14.0 | 9.0 | 4.9 | 5.8 |
| Rate of change 増減率 | | | | | | | | | | | | |
| Net sales 売上高 | (16.3) | (26.9) | (31.1) | (24.5) | 48.1 | 62.9 | 25.1 | 17.9 | (17.0) | (27.0) | (18.3) | 4.7 |
| Gross profit 売上総利益 | (25.5) | (38.1) | (43.5) | (37.3) | 50.8 | 85.0 | 40.8 | 27.4 | (22.6) | (35.1) | (25.1) | 4.7 |
| Operating income 営業利益 | (48.8) | (65.6) | (96.4) | (96.9) | - | - | 126.6 | 53.9 | (51.9) | (72.2) | (98.2) | (1.9) |
| Ordinary income 経常利益 | (41.7) | (59.7) | (89.3) | (86.5) | 493.9 | 934.6 | 195.1 | 60.2 | (32.9) | (54.7) | (73.7) | (30.8) |
| Net income 当期純利益 | (38.2) | (73.0) | (91.7) | - | 662.5 | - | 197.8 | (66.8) | (30.1) | 113.9 | (71.4) | (32.5) |

Subsidiaries and Affiliate 連結子会社および持分法適用関連会社

As of December 31, 2023
2023年12月31日現在

| Company Name 会社名 | Location 所在地 | Percentage owned by the company (directly or indirectly) 議決権所有割合 (%) |
|--|---|--|
| THK INTECHS CO., LTD. THKインテックス株式会社 | Tokyo, Japan 東京都 | 100.00 |
| TALK SYSTEM CO., LTD. トークシステム株式会社 | Tokyo, Japan 東京都 | 99.00 |
| TRA Holdings, CO., LTD. TRAホールディングス株式会社 | Tokyo, Japan 東京都 | 100.00 |
| THK RHYTHM CO., LTD. THKリズム株式会社 | Shizuoka, Japan 静岡県 | 100.00 |
| THK NIIGATA CO., LTD. THK新潟株式会社 | Niigata, Japan 新潟県 | 100.00 |
| NIPPON SLIDE CO., LTD. 日本スライド工業株式会社 | Tokyo, Japan 東京都 | 100.00 |
| THK America, Inc. | Illinois, USA アメリカ、イリノイ州 | 100.00 |
| THK Manufacturing of America, Inc. | Ohio, USA アメリカ、オハイオ州 | 100.00 |
| THK RHYTHM NORTH AMERICA CO., LTD. | Tennessee, USA アメリカ、テネシー州 | 100.00 |
| THK RHYTHM MEXICANA, S.A. DE C.V. | Guanajuato, Mexico, メキシコ、グアナフアト州 | 100.00 |
| THK RHYTHM AUTOMOTIVE MICHIGAN CORPORATION | Michigan, USA アメリカ、ミシガン州 | 100.00 |
| THK RHYTHM AUTOMOTIVE CANADA LIMITED | Ontario, Canada カナダ、オンタリオ州 | 100.00 |
| THK Europe B.V. | Amsterdam, Netherlands オランダ、アムステルダム市 | 100.00 |
| THK GmbH | Ratingen, Germany ドイツ、ラティンゲン市 | 100.00 |
| THK France S.A.S. | Tremblay-en-France, France フランス、トランブレ アン フランス市 | 100.00 |
| THK Manufacturing of Europe S.A.S. | Ensisheim, France フランス、エンジスハイム市 | 100.00 |
| THK Manufacturing of Ireland Ltd. | Dublin, Ireland アイルランド、ダブリン市 | 100.00 |
| THK RHYTHM AUTOMOTIVE GmbH | Duesseldorf, Germany ドイツ、デュッセルドルフ市 | 100.00 |
| THK RHYTHM AUTOMOTIVE CZECH a.s. | Dacice, Czech Republic チェコ、ダチーチェ町 | 100.00 |
| THK CAPITAL UNLIMITED COMPANY | Dublin, Ireland アイルランド、ダブリン市 | 100.00 |
| THK FINANCE UNLIMITED COMPANY | Dublin, Ireland アイルランド、ダブリン市 | 100.00 |

Subsidiaries and Affiliate
連結子会社および持分法適用関連会社

As of December 31, 2023
 2023年12月31日現在

| Company Name 会社名 | Location 所在地 | Percentage owned by the company (directly or indirectly) 議決権所有割合(%) | |
|---|-------------------------------------|---|------------------------------|
| THK (CHINA) CO., LTD. THK(中国)投資有限公司 | Dalian, China 中国、大連市 | 100.00 | |
| THK (SHANGHAI) CO., LTD. THK(上海)国際貿易有限公司 | Shanghai, China 中国、上海市 | 100.00 | |
| DALIAN THK CO., LTD. 大連THK瓦軸工業有限公司 | Dalian, China 中国、大連市 | 70.00 | |
| THK MANUFACTURING OF CHINA (WUXI) CO., LTD. THK(無錫)精密工業有限公司 | Wuxi, China 中国、無錫市 | 100.00 | |
| THK MANUFACTURING OF CHINA (LIAONING) CO., LTD. THK(遼寧)精密工業有限公司 | Dalian, China 中国、大連市 | 100.00 | |
| THK MANUFACTURING OF CHINA (CHANGZHOU) CO., LTD. THK(常州)精工有限公司 | Changzhou, China 中国、常州市 | 100.00 | |
| THK RHYTHM GUANGZHOU CO., LTD. THKリズム(広州)汽车配件有限公司 | Guangzhou, China 中国、広州市 | 100.00 | |
| THK RHYTHM CHANGZHOU CO., LTD. THKリズム(常州)汽车配件有限公司 | Changzhou, China 中国、常州市 | 100.00 | |
| THK TAIWAN CO., LTD. | Taipei, Taiwan 台湾、台北市 | 100.00 | |
| THK LM SYSTEM Pte. Ltd. | Kaki Bukit, Singapore シンガポール、カキブキ地区 | 100.00 | |
| THK RHYTHM (THAILAND) CO., LTD. | Rayong, Thailand タイ、ラヨーン県 | 100.00 | |
| THK MANUFACTURING OF VIETNAM CO., LTD. | Bac Ninh, Vietnam ベトナム、バックニン省 | 100.00 | |
| THK RHYTHM MALAYSIA Sdn. Bhd. | Penang, Malaysia マレーシア、ペナン州 | 80.00 | |
| THK India Pvt. Ltd. | Karnataka, India インド、カルナータカ州 | 100.00 | |
| SAMICK THK CO., LTD. 三益THK株式会社 | Daegu, Republic of Korea 韓国、テグ市 | 33.82 | Equity investee 持分法適用関連会社 |

Main Products
主要製品

Ball Screw
ボールねじ

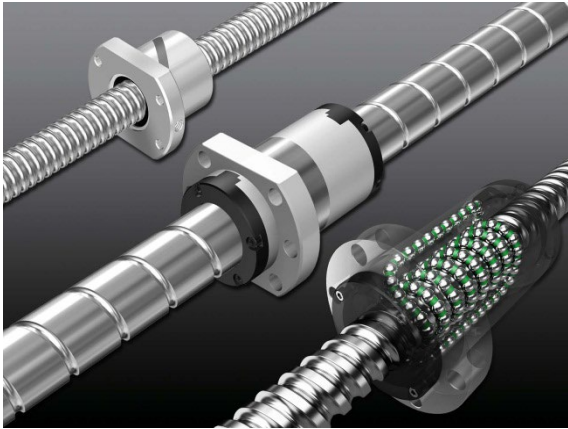

Linear Motion Guide
LMガイド

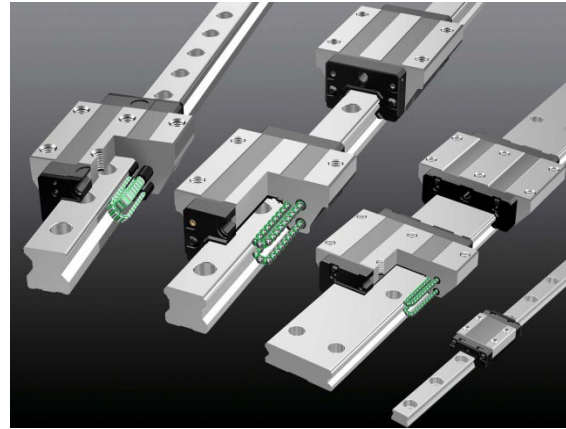

Ball Spline
ボールスプライン

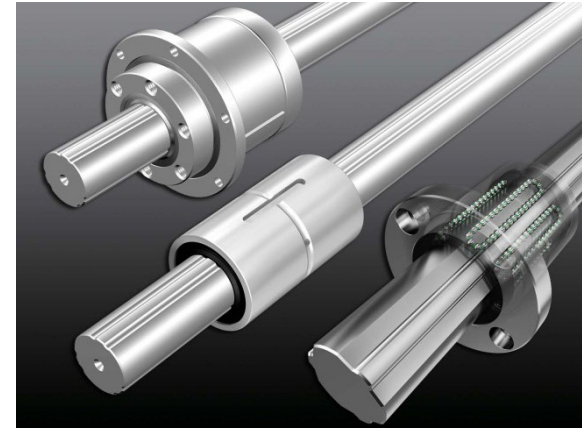

Automotive Parts (Linkage and Suspension)
自動車部品 (リンクージ アンド サスペンション)



Cross Roller Ring
クロスローラーリング



Electric Actuator
電動アクチュエータ



History 沿革

Billions of yen
十億円

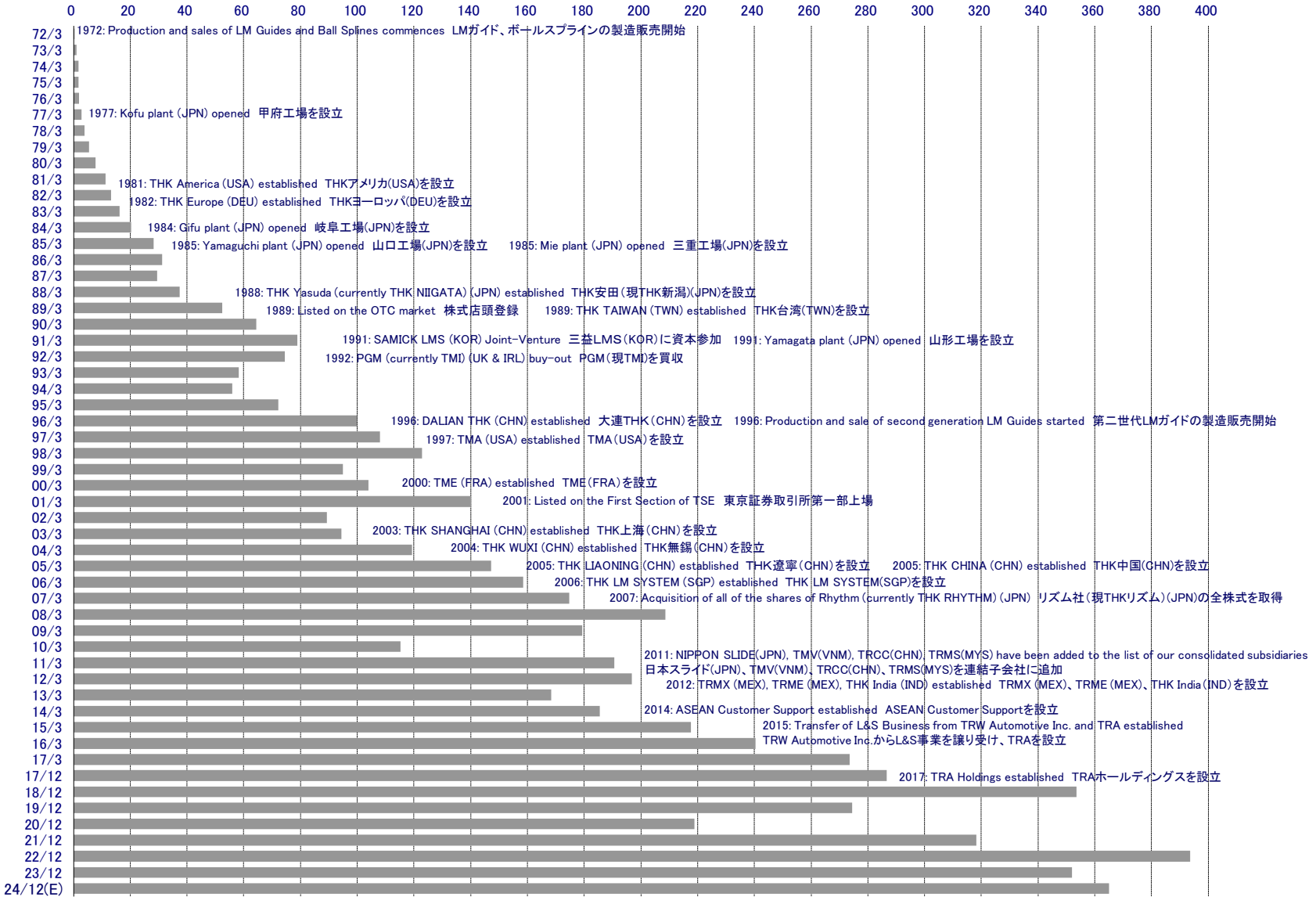

Figures for 72/3-90/3: Non-consolidated Net Sales 91/3-24/12(E): Consolidated Net Sales

72/3-90/3については単独売上高 91/3-24/12(E)については連結売上高

The financial results for the fiscal year ending in December 2017 is based on an irregular accounting period: 9 months for Japanese companies and 12 months for overseas companies.

2017年12月期は国内9ヵ月、海外12ヵ月の変則決算

The THK Group decided to adopt IFRS beginning with the 2019 fiscal year.

当社グループは、2019年12月期よりIFRSを任意適用しております。

Plants in Japan

日本の生産拠点



THK CO., LTD., Yamagata Plant
THK株式会社 山形工場

Major Products 主要生産品目
LM Guide LMガイド
Ball Screw ボールねじ
Electric Actuator 電動アクチュエータ



THK NIIGATA CO., LTD.
THK新潟株式会社

Major Products 主要生産品目
Ball Spline ボールスプライン



THK CO., LTD., Kofu Plant
THK株式会社 甲府工場

Major Products 主要生産品目
Ball Screw ボールねじ



THK CO., LTD., Gifu Plant
THK株式会社 岐阜工場

Major Products 主要生産品目
LM Guide LMガイド



THK CO., LTD., Yamaguchi Plant
THK株式会社 山口工場

Major Products 主要生産品目
LM Guide LMガイド



THK CO., LTD., Mie Plant
THK株式会社 三重工場

Major Products 主要生産品目
Cross Roller Ring クロスローラーリング

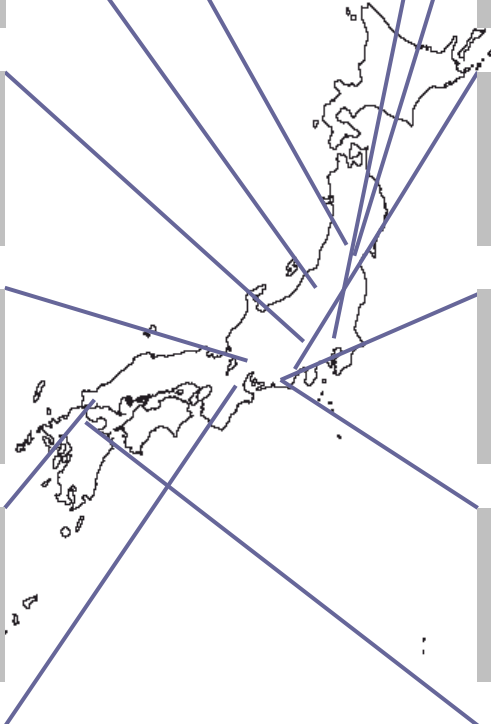

NIPPON SLIDE CO., LTD.
日本スライド工業株式会社

Major Products 主要生産品目
Slide Rail スライドレール



THK INTECHS CO., LTD., Sendai Plant
THKインテックス株式会社 仙台工場

Major Products 主要生産品目
Machine Tool 工作機械
Machinery and Equipment 機械装置



THK INTECHS CO., LTD., Mishima Plant
THKインテックス株式会社 三島工場

Major Products 主要生産品目
XY Stage XYステージ



THK RHYTHM CO., LTD., Hamamatsu Plant
THKリズム株式会社 浜松工場

Major Products 主要生産品目
Automotive Parts (Linkage and Suspension)
自動車部品(リンケージアンド サスペンション)



THK RHYTHM CO., LTD., Inasa Plant
THKリズム株式会社 引佐工場

Major Products 主要生産品目
Automotive Parts (Linkage and Suspension)
自動車部品(リンケージアンド サスペンション)



THK RHYTHM CO., LTD., Kyushu Plant
THKリズム株式会社 九州工場

Major Products 主要生産品目
Automotive Parts (Linkage and Suspension)
自動車部品(リンケージアンド サスペンション)



Plants in Asia

アジアの生産拠点



DALIAN THK CO., LTD.
大連THK瓦軸工業有限公司

Major Products 主要生産品目
Ball Screw ボールねじ



THK MANUFACTURING OF CHINA (LIAONING) CO., LTD.
THK(遼寧)精密工業有限公司

Major Products 主要生産品目
LM Guide LMガイド
Cross Roller Ring クロスローラーリング



THK MANUFACTURING OF CHINA (WUXI) CO., LTD.
THK(無錫)精密工業有限公司

Major Products 主要生産品目
LM Guide LMガイド



THK MANUFACTURING OF CHINA (CHANGZHOU) CO., LTD.
THK(常州)精工有限公司

Major Products 主要生産品目
LM-related Parts 直動関連部品
Unit Products ユニット製品



THK MANUFACTURING OF VIETNAM CO., LTD.

Major Products 主要生産品目
Slide Rail スライドレール



THK India Pvt. Ltd.

Major Products 主要生産品目
LM Guide LMガイド



THK RHYTHM (THAILAND) CO., LTD.

Major Products 主要生産品目
Automotive Parts (Linkage and Suspension)
自動車部品(リンケージアンド サスペンション)



SAMICK THK CO., LTD.
三益THK株式会社

Major Products 主要生産品目
LM Guide LMガイド



SAMICK THK CO., LTD., Dalseong Plant
三益THK株式会社 達成工場

Major Products 主要生産品目
Miniature LM Guide ミニチュアLMガイド



SAMICK THK CO., LTD., Pyeongtaek Plant
三益THK株式会社 平澤工場

Major Products 主要生産品目
Electric Actuator 電動アクチュエータ
Transfer Robot 移送ロボット
Machinery and Equipment 機械装置



SAMICK THK CO., LTD., Seongseo 2 Plant
三益THK株式会社 城西第二工場

Major Products 主要生産品目
Ball Screw ボールねじ



SAMICK THK CO., LTD., Technopolis Plant
三益THK株式会社 テクノポリス工場

Major Products 主要生産品目
LM Guide LMガイド



THK RHYTHM CHANGZHOU CO., LTD.
THKリズム(常州)汽车配件有限公司

Major Products 主要生産品目
Automotive Parts (Linkage and Suspension)
自動車部品(リンケージアンド サスペンション)



THK RHYTHM GUANGZHOU CO., LTD.
THKリズム(広州)汽车配件有限公司

Major Products 主要生産品目
Automotive Parts (Linkage and Suspension)
自動車部品(リンケージアンド サスペンション)



THK RHYTHM MALAYSIA Sdn. Bhd.

Major Products 主要生産品目
Automotive Parts (Linkage and Suspension)
自動車部品(リンケージアンド サスペンション)



Plants in the Americas and Europe

欧米の生産拠点



THK Manufacturing of America, Inc.

Major Products 主要生産品目
LM Guide LMガイド
Electric Actuator 電動アクチュエータ
Automotive Parts (Linkage and Suspension)
自動車部品(リンケージアンド サスペンション)



THK RHYTHM NORTH AMERICA CO., LTD.

Major Products 主要生産品目
Automotive Parts (Linkage and Suspension)
自動車部品(リンケージアンド サスペンション)



THK RHYTHM MEXICANA, S.A. DE C.V.

Major Products 主要生産品目
Automotive Parts (Linkage and Suspension)
自動車部品(リンケージアンド サスペンション)



THK RHYTHM AUTOMOTIVE MICHIGAN CORPORATION

Major Products 主要生産品目
Automotive Parts (Linkage and Suspension)
自動車部品(リンケージアンド サスペンション)



THK RHYTHM AUTOMOTIVE CANADA LIMITED (Tilsonburg)

Major Products 主要生産品目
Automotive Parts (Linkage and Suspension)
自動車部品(リンケージアンド サスペンション)



THK RHYTHM AUTOMOTIVE CANADA LIMITED (St. Catharines)

Major Products 主要生産品目
Automotive Parts (Linkage and Suspension)
自動車部品(リンケージアンド サスペンション)



THK Manufacturing of Ireland Ltd.

Major Products 主要生産品目
Ball Screws ボールねじ



THK Manufacturing of Europe S.A.S.

Major Products 主要生産品目
LM Guide LMガイド
Ball Screws ボールねじ
Automotive Parts (Linkage and Suspension)
自動車部品(リンケージアンド サスペンション)



THK RHYTHM AUTOMOTIVE GmbH

Major Products 主要生産品目
Automotive Parts (Linkage and Suspension)
自動車部品(リンケージアンド サスペンション)



THK RHYTHM AUTOMOTIVE CZECH a.s.

Major Products 主要生産品目
Automotive Parts (Linkage and Suspension)
自動車部品(リンケージアンド サスペンション)



Common Stock Information 株式情報

Stock Price Indices 株価指標

| | '19/12 | '20/12 | '21/12 | '22/12 | '23/12 |
|--|-------------|-------------|-------------|-------------|-------------|
| Stock Price (High) (Yen) 株価(最高)(円) | 3,305 | 3,480 | 4,140 | 3,070 | 3,295 |
| Stock Price (Low) (Yen) 株価(最低)(円) | 1,926 | 1,727 | 2,301 | 2,195 | 2,454 |
| Number of shares issued (Shares) 発行済株式数(株) | 133,856,903 | 133,856,903 | 129,856,903 | 129,856,903 | 129,856,903 |
| End of period aggregate market value (Billions of yen) 期末時価総額(十億円) | 397 | 445 | 360 | 326 | 358 |
| EPS (Yen) 一株当たり当期純利益(円) | 92.37 | (78.95) | 181.97 | 172.67 | 150.08 |
| Diluted EPS (Yen) 潜在株式調整後EPS(円) | - | - | - | - | - |
| BPS (Yen) 一株当たり純資産(円) | 2,214.98 | 2,105.54 | 2,442.90 | 2,707.51 | 2,914.23 |
| DPS (Yen) 一株当たり配当額(円) | 32.00 | 15.00 | 60.00 | 87.00 | 46.00 |
| PER (Times) 株価収益率(倍) | 32.13 | - | 15.24 | 14.57 | 18.42 |
| PBR (Times) 株価純資産倍率(倍) | 1.3 | 1.6 | 1.1 | 0.9 | 0.9 |
| Payout Ratio (%) (Consolidated Basis) 配当性向(連結ベース) | 34.6 | - | 33.0 | 50.4 | 30.7 |

The THK Group decided to adopt IFRS beginning with the 2019 fiscal year.
当社グループは、2019年12月期よりIFRSを任意適用しております。

Stock Price Chart 株価チャート



Common Stock Information 株式情報

Shareholders by Type
所有者別情報

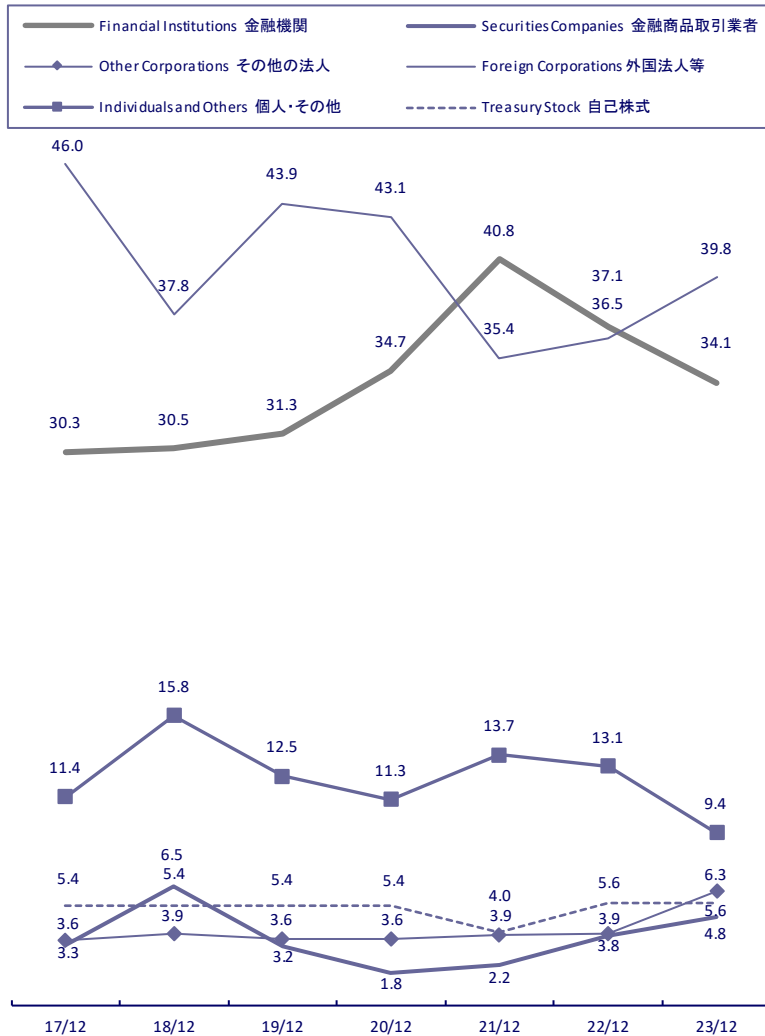

Major Shareholders
大株主

As of December 31, 2023
2023年12月31日現在

持株比率
Percentage of shares (%)

| | | |
|--|---|-------|
| The Master Trust Bank of Japan, Ltd. (Trust Account) | 日本マスタートラスト信託銀行株式会社(信託口) | 15.23 |
| Custody Bank of Japan, Ltd. (Trust Account) | 株式会社日本カストディ銀行(信託口) | 11.30 |
| THK CO., LTD. | THK株式会社 | 5.59 |
| TERAMACHI CORPORATION | TERAMACHI株式会社 | 4.63 |
| SSBTC CLIENT OMNIBUS ACCOUNT | SSBTC CLIENT OMNIBUS ACCOUNT | 3.03 |
| JP MORGAN CHASE BANK 385632 | JP MORGAN CHASE BANK 385632 | 2.48 |
| JP Morgan Securities Japan Co., Ltd. | JPモルガン証券株式会社 | 2.25 |
| BBH (LUX) FOR FIDELITY FUNDS-GLOBAL TECHNOLOGY POOL | BBH (LUX) FOR FIDELITY FUNDS-GLOBAL TECHNOLOGY POOL | 1.97 |
| STATE STREET BANK AND TRUST COMPANY 505225 | STATE STREET BANK AND TRUST COMPANY 505225 | 1.54 |
| JP MORGAN CHASE BANK 385781 | JP MORGAN CHASE BANK 385781 | 1.45 |

THK CO., LTD.

THK株式会社

Head Office: 2-12-10
Shibaura, Minato-ku,
Tokyo 108-8506, Japan

本社: 〒108-8506
東京都港区芝浦2-12-10

Established: April 1971

設立: 1971年4月

Common Stock
Authorized: 465,877,700 (As of December 31, 2023)
Issued: 129,856,903 (As of December 31, 2023)

普通株式
会社が発行する株式の総数: 465,877,700 (2023年12月31日現在)
発行済株式総数: 129,856,903 (2023年12月31日現在)

Number of Shareholders: 18,170 (As of December 31, 2023)

株主数: 18,170 (2023年12月31日現在)

Transfer Agent: Mitsubishi UFJ Trust and Banking Co., Ltd.

名義書換代理人: 三菱UFJ信託銀行株式会社

Stock Exchange Listings: Tokyo Stock Exchange (TSE)

上場取引所: 東京証券取引所

Ticker Code on the TSE: 6481

証券コード: 6481

Investor Relations: Investor Relations Section,
The President's Office
E-mail: thk-ir@thk.co.jp
URL: www.thk.com

お問合せ先: 社長室
IR課
E-mail: thk-ir@thk.co.jp
URL: www.thk.com

In this presentation material contains forward-looking statements that reflect the Company's business plans, performance projections, and management strategy. Such statements are based on information currently available to the Company. However, changes in the operating environment may cause actual results and achievements to differ from those anticipated in this Corporate Presentation material. Also, please let you know that this briefing contains reference information that are not exactly accounts indication matters.

本資料に含まれている事業計画、業績予想、経営戦略など将来の見通しに関する事項は、本資料制作時点において入手可能な情報に基づき、THK株式会社の経営者が判断したものです。したがって、環境の変化により、業績や戦略の進捗状況が異なることがあり得ることをご承知ください。また、当資料には決算開示事項以外の参考情報が含まれますこともご承知ください。

E-mail: thk-ir@thk.co.jp

Web Site: www.thk.com