

THK CO., LTD.
INVESTOR INFORMATION **FY2024-4Q**
February 12, 2025

Voluntary Adoption of International Financial Reporting Standards
国際財務報告基準(IFRS)の任意適用について

In an effort to better facilitate the global comparison of financial information in the capital market and to strengthen its global financial management by standardizing accounting processes, the THK Group decided to adopt the International Financial Reporting Standards (IFRS) beginning with the 2019 fiscal year.
当社グループは、資本市場における財務情報の国際的な比較可能性の向上や、会計処理の統一によるグローバル経営管理の強化を図ることを目的として、2019年12月期より国際財務報告基準(IFRS)を任意適用しております。

Major Financial Data 主要財務指標	2-3	Major Financial Data 主要財務指標
Management Strategy 経営戦略	4	System of Management Strategy 経営戦略の体系
	5	Growth Strategy 成長戦略
	6	Full-Scale Globalization グローバル展開
	7	Industrial Machinery and Automotive & Transportation 産業機器と輸送機器
Numerical Targets 数値目標	8	Numerical Targets 数値目標
	9	Capital Expenditure and Number of Employees 設備投資額と従業員数
Current Business Situation 足元の状況	10	Orders Received by Region<Industrial Machinery Business> 地域別受注状況(産業機器事業)
	11	User Sales Breakdown by Industry 業種別売上高構成比
	12	Trend in Japan Orders, Sales, Backlog <Parent Basis> 受注高・売上高・受注残高の推移 -単独-
	13	Trend in Orders Classified by Industry <Parent Basis> 業種別受注高の推移-単独-
Financial Statements 財務諸表	14-15	Consolidated Statements of Income 連結損益計算書
	16	Consolidated Balance Sheets 連結貸借対照表
	17	Segment Information セグメント情報
	18	Overviews of Major Subsidiaries 主要子会社
	19	Capital Expenditure, Depreciation 設備投資額、減価償却費
	19	R&D Expenses, Number of Employees 研究開発費、従業員数
	20-21	Non-Consolidated Statement of Income 単独損益計算書
Company Profile 会社概要	22-23	Subsidiaries and Affiliate 連結子会社および持分法適用関連会社
	24	Main Products 主要製品
	25	History 沿革
	26	Plants in Japan 日本の生産拠点
	27	Plants in Asia アジアの生産拠点
	28	Plants in the Americas and Europe 欧米の生産拠点
	29-30	Common Stock Information 株式情報
	31	Corporate Data 会社データ

Net Sales 売上高

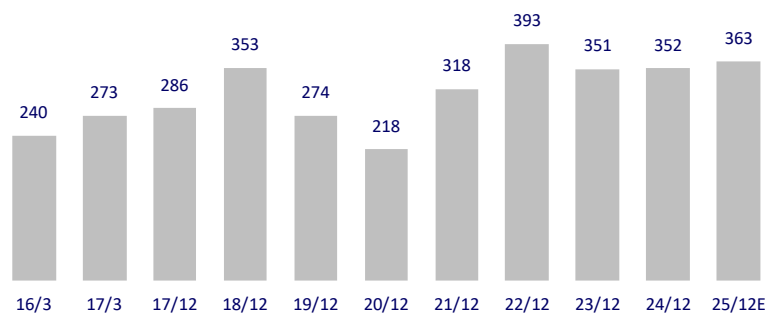

Operating Income, Margin 営業利益、営業利益率

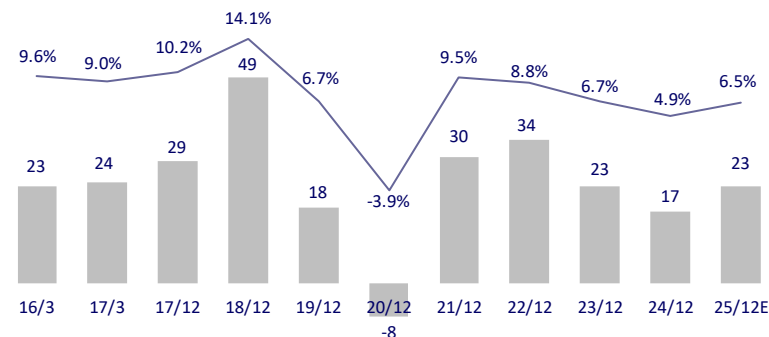

Earnings Per Share 一株当たり当期純利益

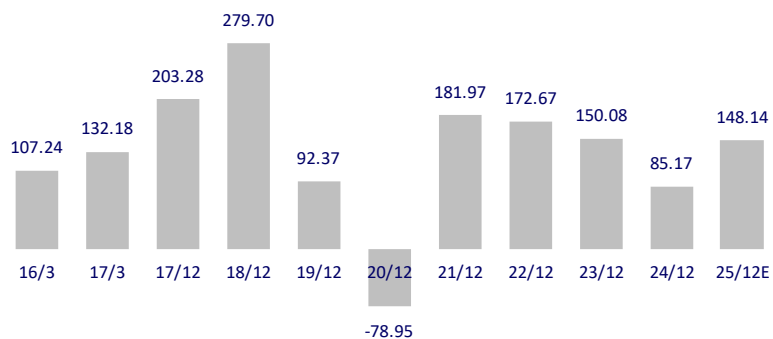

Dividend per Share, Payout Ratio (Consolidated Basis)
一株当たり年間配当金、配当性向 (連結ベース)

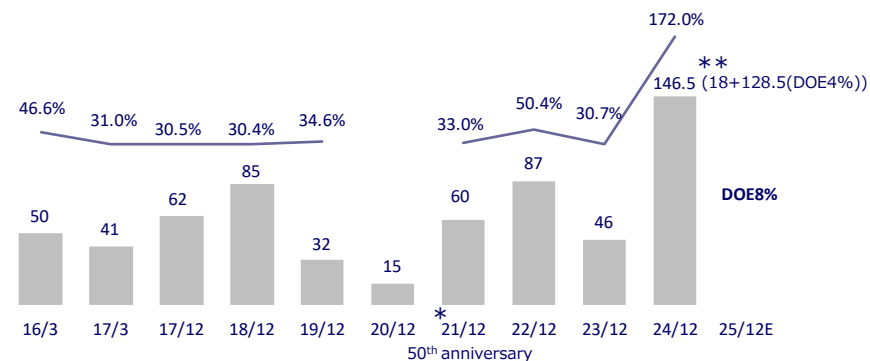

The financial results for the fiscal year ending in December 2017 is based on an irregular accounting period: 9 months for Japanese companies and 12 months for overseas companies.

2017年12月期業績は、日本9ヵ月、海外12ヵ月の変則決算期をベースとしております。

*Since THK celebrated the 50th anniversary of its founding in 2021, THK added commemorative dividends of ¥5.00 per share (¥2.5 per share for both interim dividend and year-end dividend) to the dividend determined based on the payout ratio at 30% for the year ending December 31, 2021.

2021年12月期に関しましては当社が50周年を迎えたことから、連結配当性向30%に記念配当として5円(中間・期末各2.5円)を加えて実施。

**Since the new dividend policy became effective as of the third quarter period of the current fiscal year, the year-end dividend for the fiscal year ending December 31, 2024, was calculated based on a DOE of 4%, which is for the half of the fiscal year.

当第3四半期からの配当方針の変更となることから、2024年12月期の期末配当については半期分となるDOE4%を基準に算出。

Rate of Return on Equity 株主資本当期利益率



Rate of Return on Assets 総資産事業利益率

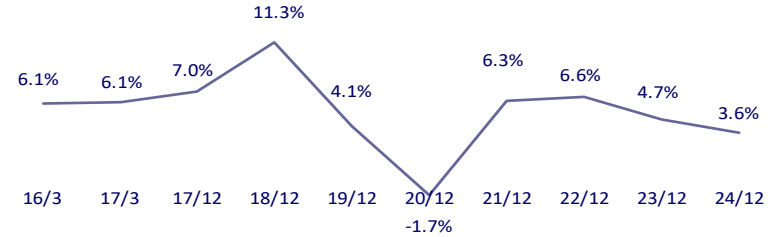

Inventory, Inventory Turnover Period (Months) 棚卸資産、回転月数

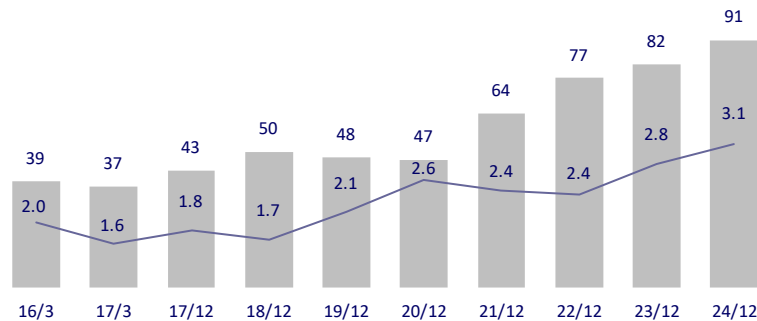

Total Assets, Turnover Ratio 総資産、総資産回転率

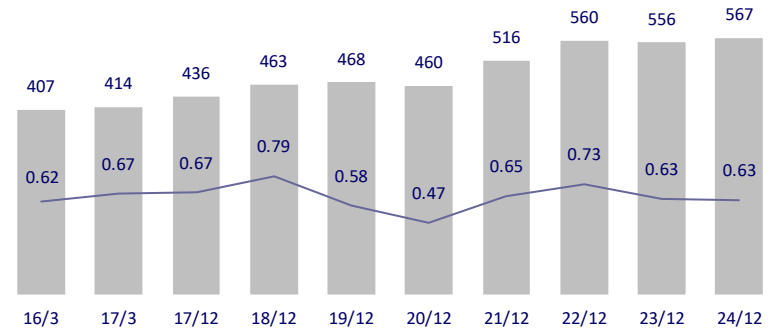

The THK Group decided to adopt IFRS beginning with the 2019 fiscal year.
当社グループは、2019年12月期よりIFRSを任意適用しております。

The financial results for the fiscal year ending in December 2017 is based on an irregular accounting period: 9 months for Japanese companies and 12 months for overseas companies.
2017年12月期業績は、日本9ヵ月、海外12ヵ月の変則決算期をベースとしております。

System of Management Strategy 経営戦略の体系

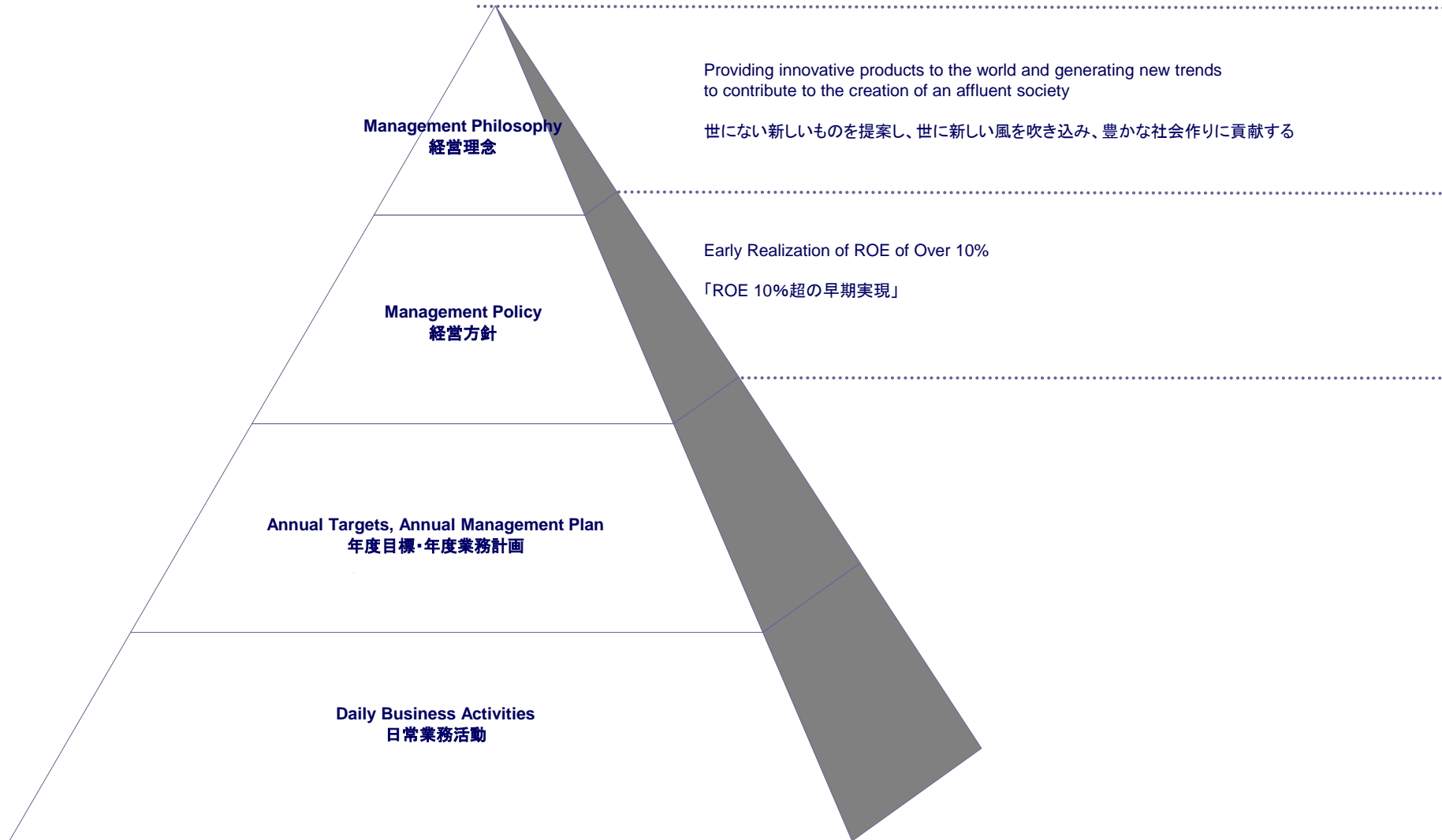

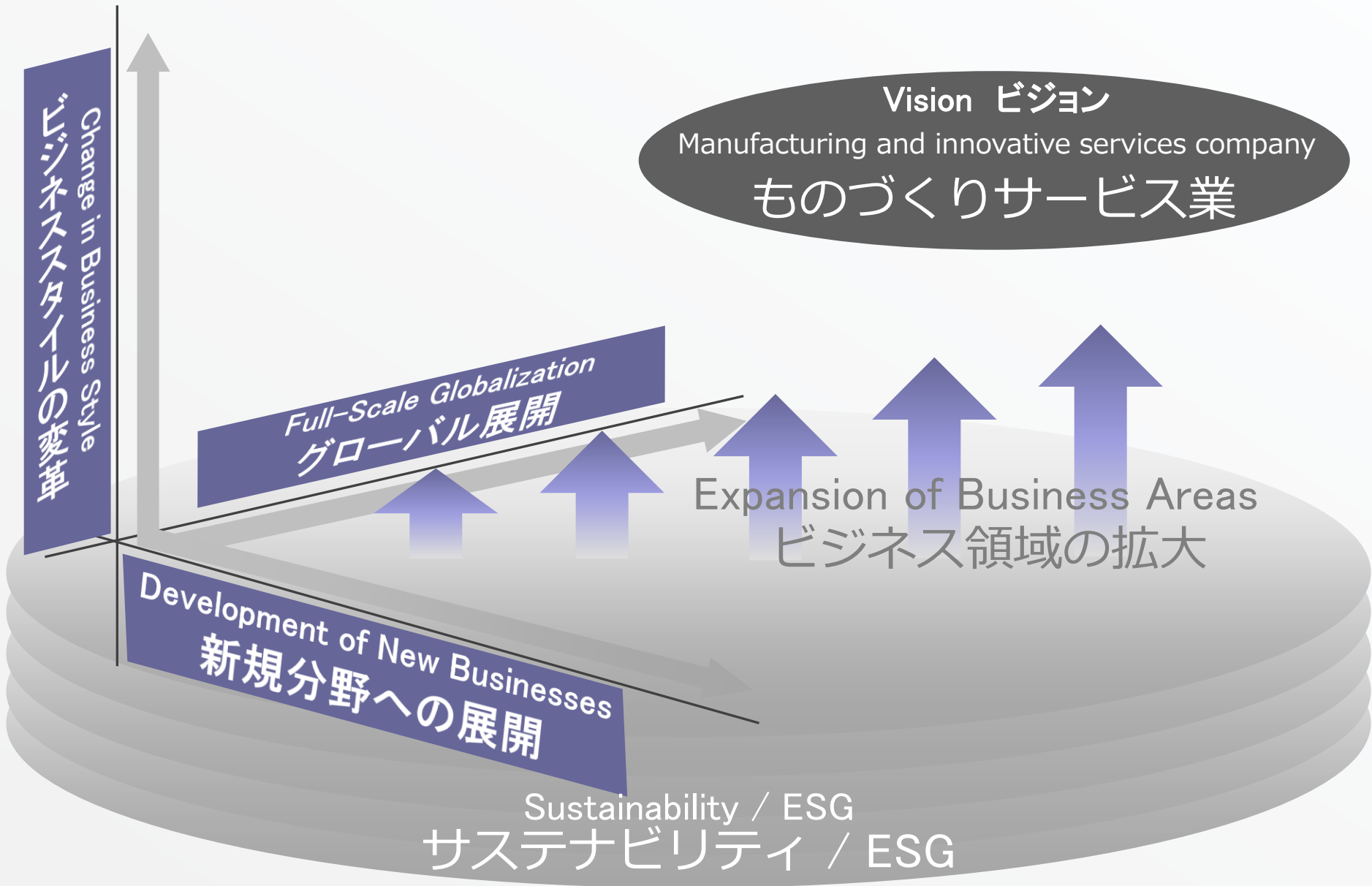

Full-Scale Globalization グローバル展開

Building a Tetra-lateral Operational Network: Japan, the Americas, Europe and Asia
四極での営業網の構築：日本、米州、欧州、アジア

Promotion of Regional Production Optimization
最適地生産の推進

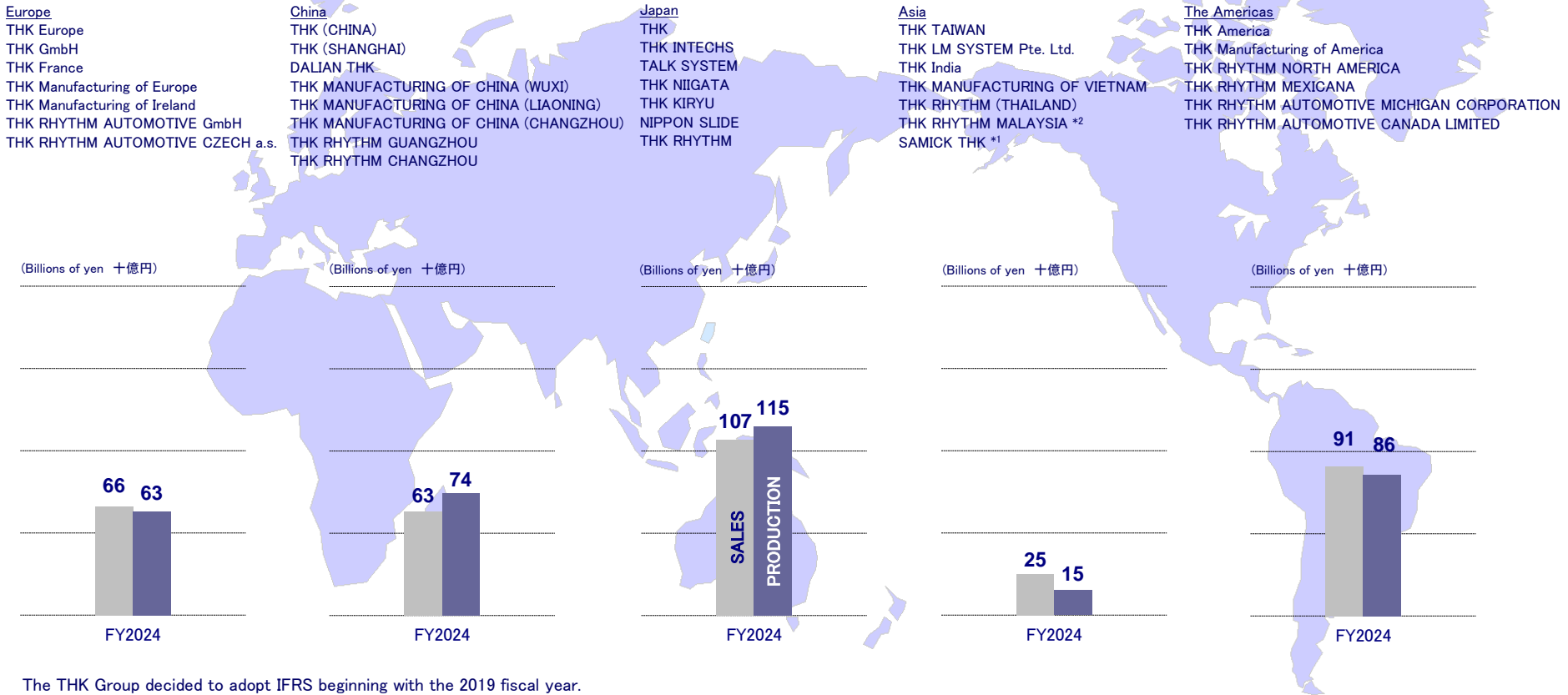

The THK Group decided to adopt IFRS beginning with the 2019 fiscal year.
当社グループは、2019年12月期よりIFRSを任意適用しております。

*1 An equity investee
持分法適用関連会社

*2 THK has decided to discontinue the production activities of THK RHYTHM MALAYSIA Sdn Bhd., a consolidated subsidiary of THK by the end of December 2025.
当社は、連結子会社であるTHK RHYTHM MALAYSIA Sdn. Bhd.の生産活動を2025年度中に終了する予定です。

Industrial Machinery and Automotive & Transportation
産業機器と輸送機器

Industrial Machinery
産業機器

Expansion from Capital Goods into Consumer Goods
資本財から消費財(民生分野)への展開を図る

Capital Goods
資本財

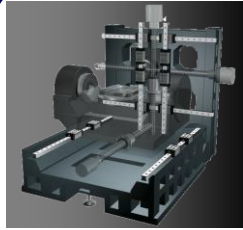

Machine tools
工作機械



Industrial robots
産業用ロボット

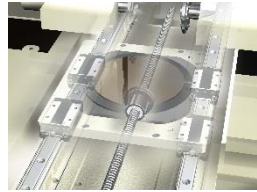

Semiconductor Production
Equipment
半導体製造装置



New Businesses
新規分野

Medical Equipment
医療機器

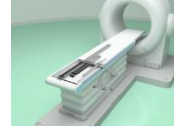

Seismic Isolation System
免震装置



Linear Motion
Core Technology
直動コア技術

Aircraft
航空機



Renewable Energy
再生可能エネルギー



Robots
ロボット



Automotive & Transportation
輸送機器

- Expansion of L&S Business
- Expansion of adoption linear motion products for automobile
- L&S(リンケージ アンド サスペンション)事業の拡大
- 車載向け直動製品の採用拡大

L&S products
L&S製品群



Aluminum Suspension Link
サスペンションアーム

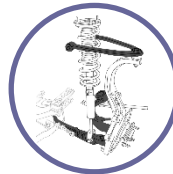

Height Sensor Joint
車高センサー用ジョイント

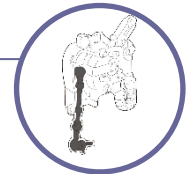

Steering Linkage
ステアリングリンケージ

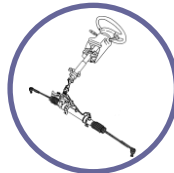

Stabilizer Connecting Rod
スタビライザーコンロッド

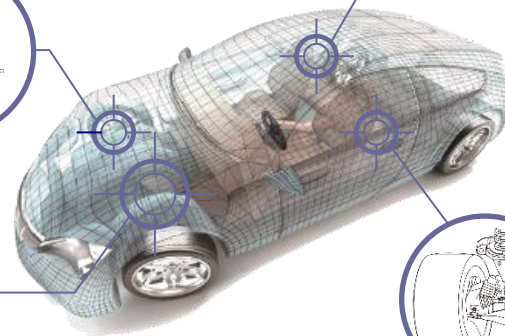
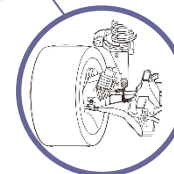

Numerical Targets
数値目標

Billions of yen
十億円

- Operating Income Margin 営業利益率
- Sales Asia and Other 売上高 アジア他
- Sales China 売上高 中国
- Sales Europe 売上高 欧州
- Sales The Americas 売上高 米州
- Sales Japan 売上高 日本

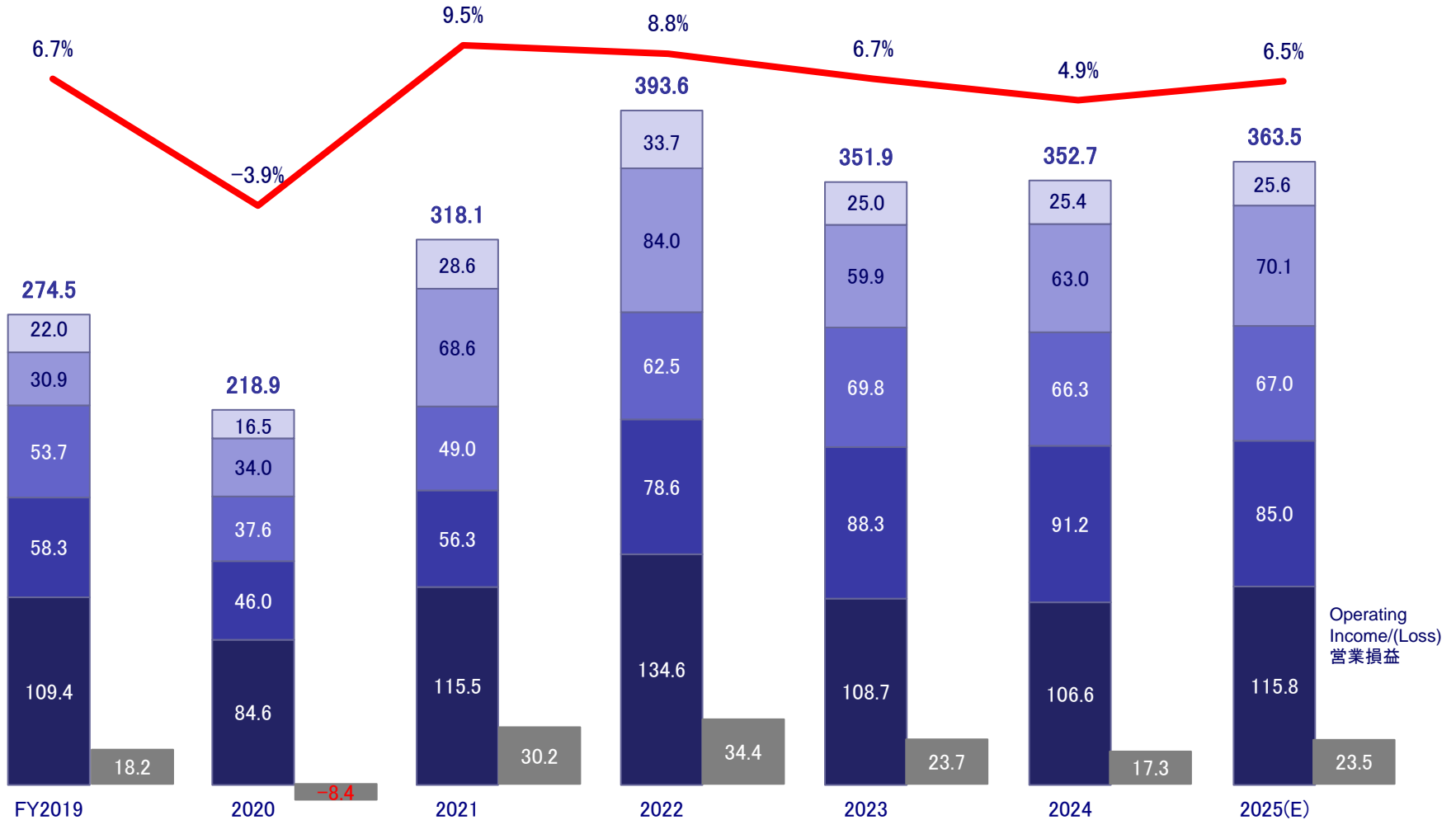

The THK Group decided to adopt IFRS beginning with the 2019 fiscal year.
当社グループは、2019年12月期よりIFRSを任意適用しております。

Capital Expenditure and Number of Employees 設備投資額と従業員数

Billions of yen, Individuals
十億円、人

Capital Expenditures 設備投資額

- Japan 日本
- The Americas 米州
- Europe 欧州
- China 中国
- Asia and Other アジア他

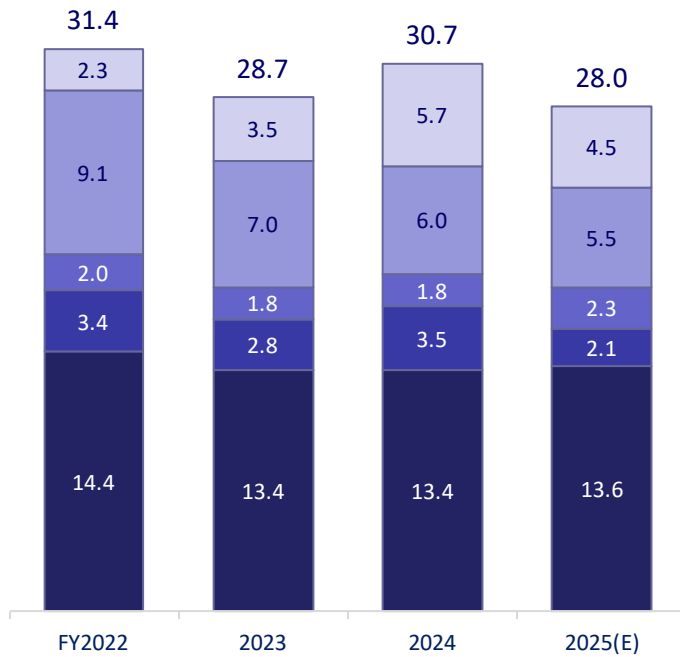

Number of Employees 従業員数

- Japan 日本
- The Americas 米州
- Europe 欧州
- China 中国
- Asia and Other アジア他

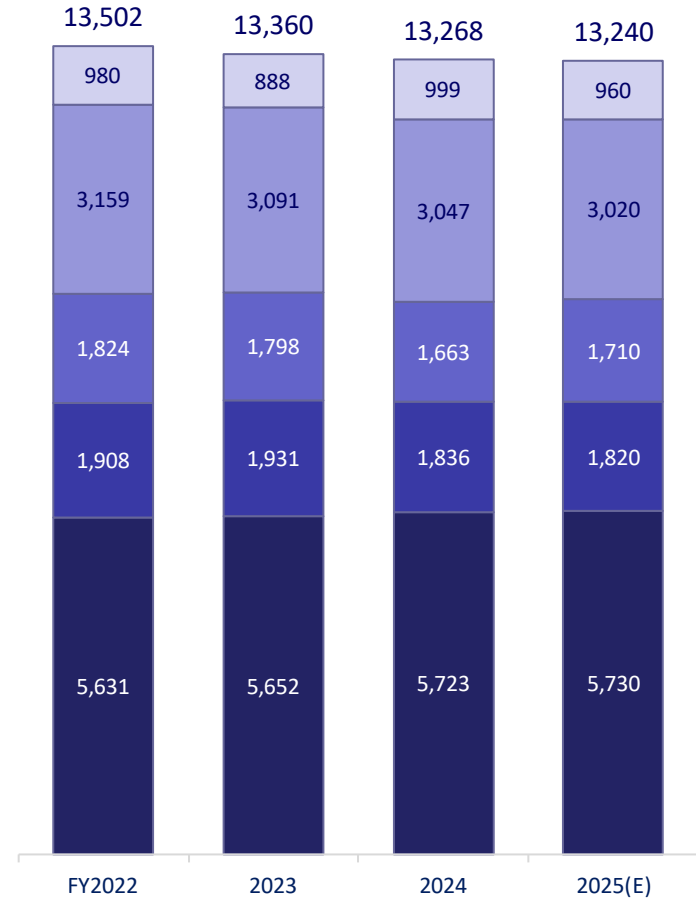

Orders Received by Region <Industrial Machinery Business>
地域別受注状況(産業機器事業)

THK CO., LTD. (Japan) *exclude export 輸出を除く
 % Change, Billions of YEN, 前年同期比、十億円

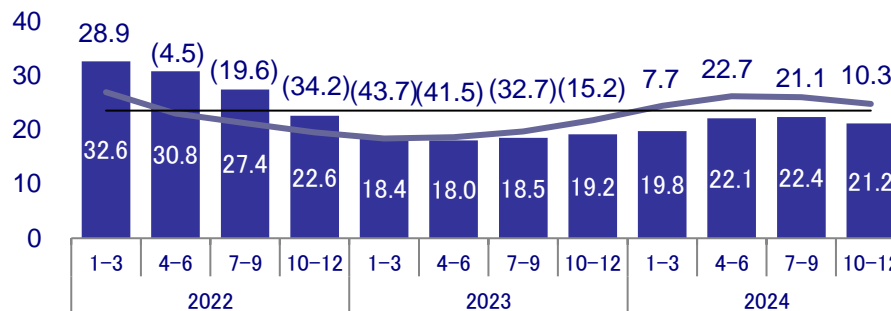

THK Europe B.V.
 % Change, Millions of EUR, 前年同期比、百万ユーロ

THK America, Inc.
 % Change, Millions of USD, 前年同期比、百万ドル

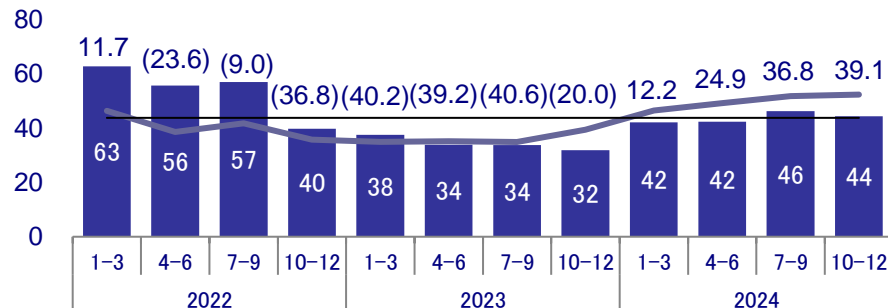
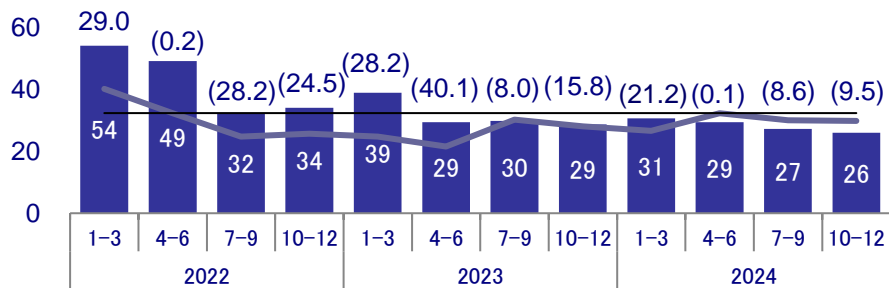

THK (CHINA) CO., LTD. + THK (SHANGHAI) CO., LTD.
 % Change, Millions of CNY, 前年同期比、百万元

THK TAIWAN CO., LTD.
 % Change, Millions of NTD, 前年同期比、百万台湾ドル

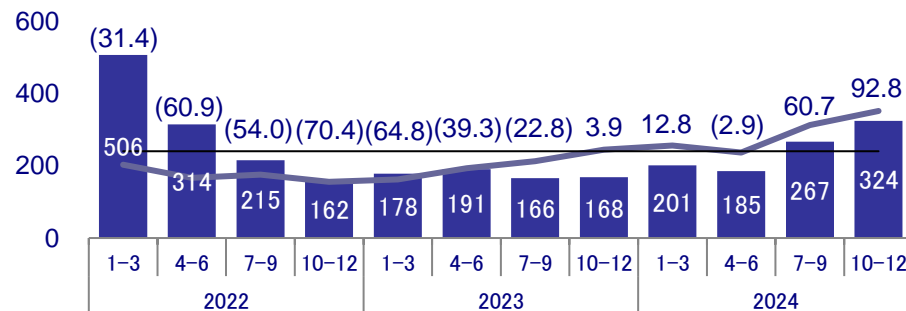
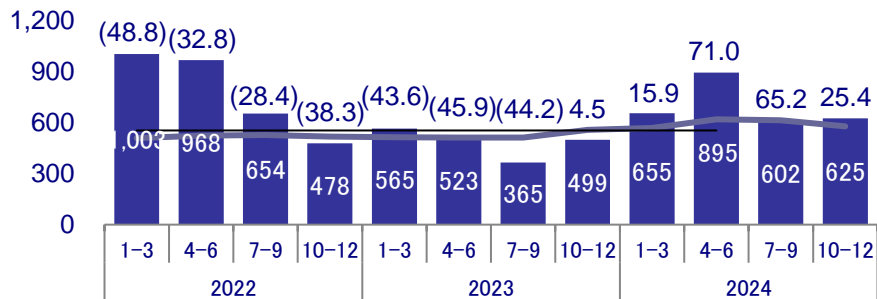

User Sales Breakdown by Industry 業種別売上高構成比

Japan, 日本
THK CO., LTD.

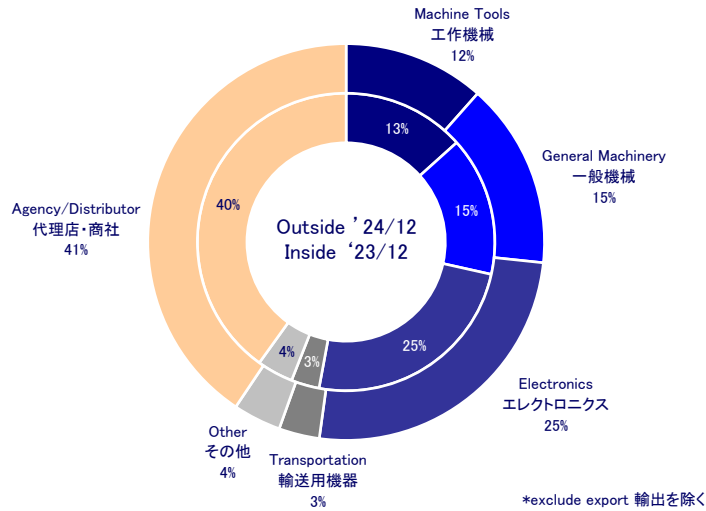

The Americas, 米州
THK America, Inc.

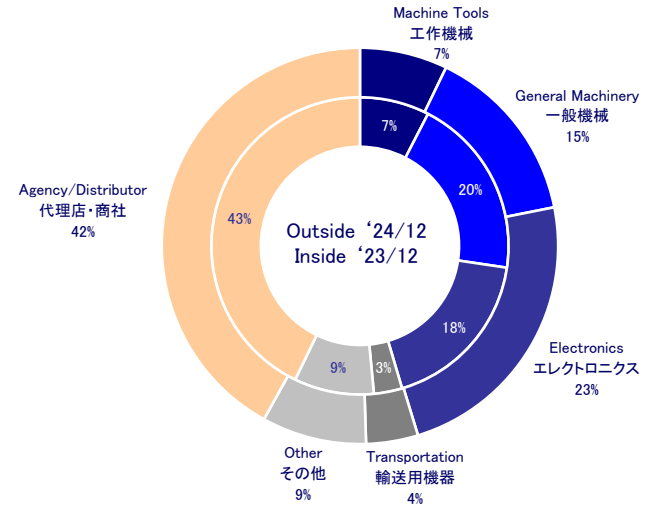

Europe, 欧州
THK Europe B.V.

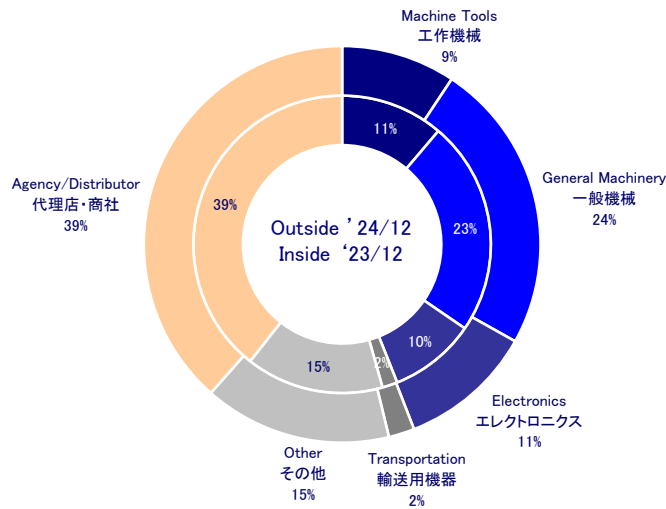

Taiwan, 台湾
THK TAIWAN CO., LTD.

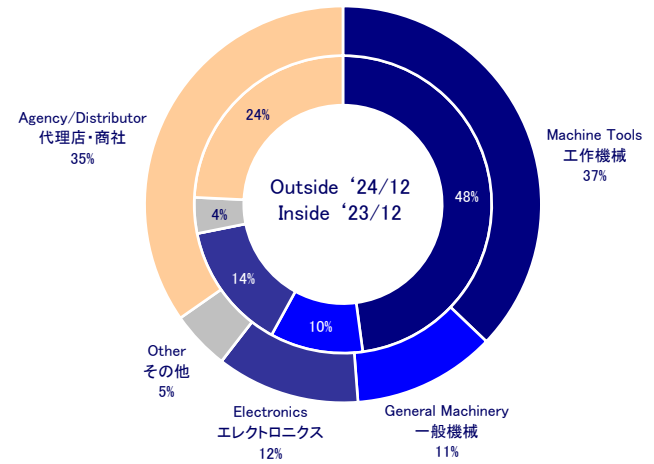

Trend in Japan Orders, Sales, Backlog <Parent Basis>

受注高・売上高・受注残高の推移 -単独-

Millions of yen
百万円

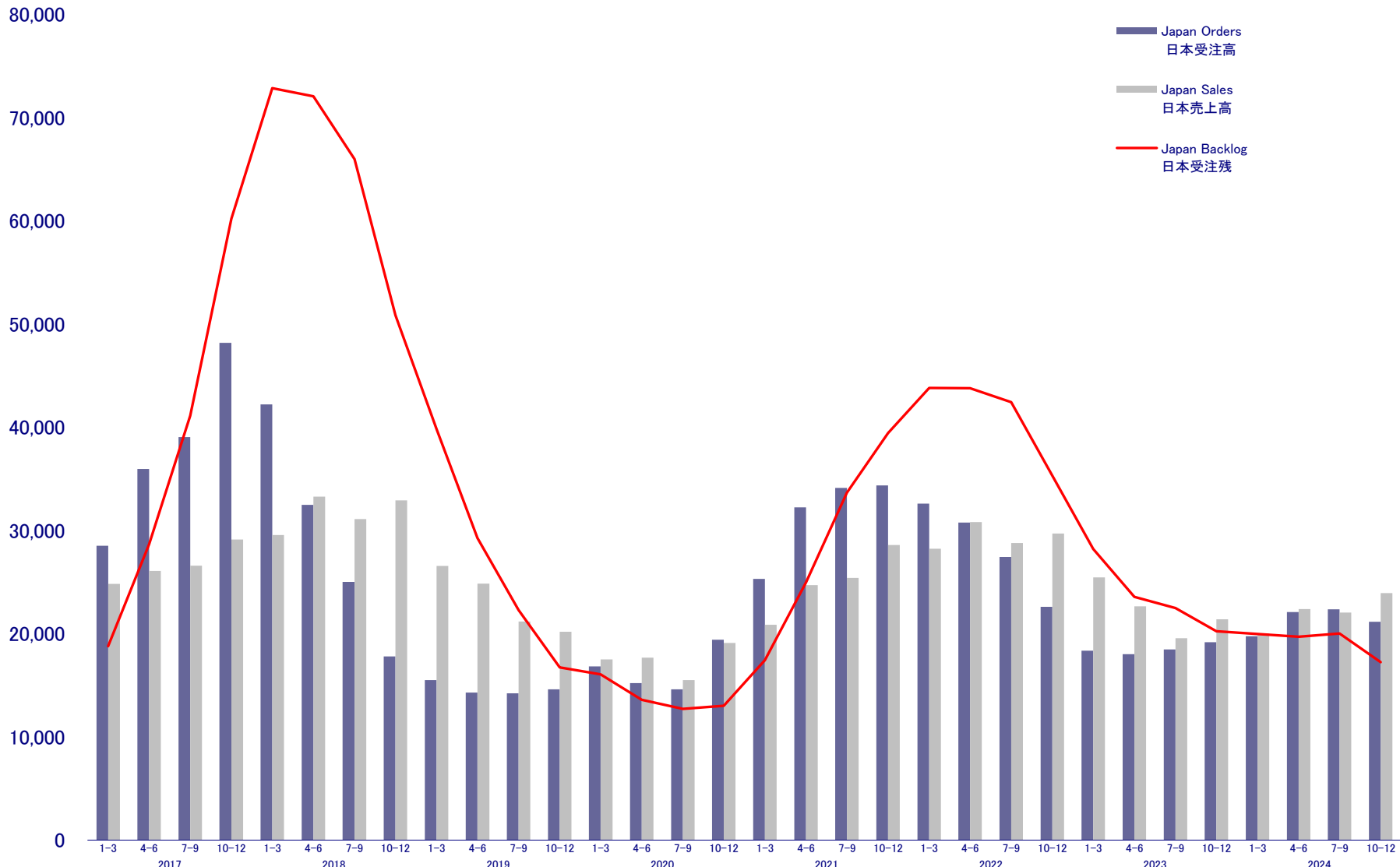

Period	Japan Orders 日本受注高	Japan Sales 日本売上高	Japan Backlog 日本受注残
2017 1-3	28,544	24,841	18,792
2017 4-6	35,964	26,089	28,667
2017 7-9	39,076	26,592	41,152
2017 10-12	48,208	29,130	60,231
2018 1-3	42,223	29,568	72,886
2018 4-6	32,488	33,286	72,087
2018 7-9	25,037	31,114	66,010
2018 10-12	17,808	32,930	50,888
2019 1-3	15,514	26,571	39,831
2019 4-6	14,293	24,851	29,273
2019 7-9	14,221	21,186	22,307
2019 10-12	14,626	20,190	16,744
2020 1-3	16,835	17,511	16,067
2020 4-6	15,225	17,687	13,605
2020 7-9	14,617	15,501	12,722
2020 10-12	19,416	19,118	13,020
2021 1-3	25,314	20,881	17,453
2021 4-6	32,243	24,715	24,981
2021 7-9	34,127	25,427	33,681
2021 10-12	34,376	28,612	39,444
2022 1-3	32,626	28,236	43,835
2022 4-6	30,777	30,817	43,794
2022 7-9	27,446	28,789	42,451
2022 10-12	22,609	29,729	35,331
2023 1-3	18,361	25,468	28,224
2023 4-6	18,018	22,661	23,581
2023 7-9	18,481	19,577	22,484
2023 10-12	19,174	21,413	20,245
2024 1-3	19,768	20,028	19,984
2024 4-6	22,109	22,387	19,706
2024 7-9	22,374	22,048	20,032
2024 10-12	21,153	23,942	17,243

Trend in Orders Classified by Industry <Parent Basis>

業種別受注高の推移 -単独-

Millions of yen
百万円

12,000

10,000

8,000

6,000

4,000

2,000

0

- Machine Tools
工作機械
- General Machinery
一般機械
- Electronics
エレクトロニクス

	2017			2018			2019			2020			2021			2022			2023			2024										
	1-3	4-6	7-9	10-12	1-3	4-6	7-9	10-12	1-3	4-6	7-9	10-12	1-3	4-6	7-9	10-12	1-3	4-6	7-9	10-12	1-3	4-6	7-9	10-12								
Machine Tools 工作機械	3,353	5,879	6,213	8,076	5,976	5,534	4,139	2,489	1,737	1,355	1,324	1,138	1,260	1,350	1,301	2,217	3,123	4,659	4,373	4,515	4,539	3,933	4,033	3,125	2,336	2,085	1,977	1,969	2,238	2,532	2,774	2,641
General Machinery 一般機械	4,846	6,798	6,730	8,573	7,193	6,021	5,130	3,391	2,485	2,287	2,431	2,482	3,024	2,659	2,891	3,706	5,249	6,175	6,915	6,587	6,210	5,458	4,812	3,313	2,783	2,547	2,489	2,675	3,036	3,518	3,769	3,533
Electronics エレクトロニクス	6,816	6,780	8,142	10,442	8,967	5,425	4,575	2,618	2,793	2,717	2,542	2,950	4,601	4,067	3,369	4,472	5,337	7,230	8,739	8,956	7,773	7,762	7,198	5,553	4,290	4,597	4,497	5,388	5,226	5,436	5,166	5,093

Current Business Situation 足元の状況

Consolidated Statements of Income
連結損益計算書

Millions of yen, Yen
 百万円、円

	'20/12(IFRS)		'21/12(IFRS)		'22/12(IFRS)		'23/12(IFRS)		'24/12(IFRS)		'25/12(IFRS)	
	1H	FY	1H	FY	1H	FY	1H	FY	1H	FY	1H(E)	FY(E)
Net sales 売上高	103,051	218,998	151,040	318,188	186,670	393,687	185,593	351,939	179,851	352,759	173,300	363,500
Japan 日本	42,459	84,675	53,153	115,517	65,917	134,660	57,215	108,740	51,799	106,692		115,800
The Americas 米州	20,092	46,097	27,408	56,369	35,869	78,684	44,117	88,384	49,472	91,211		85,000
Europe 欧州	17,326	37,625	25,584	49,014	29,099	62,507	36,668	69,839	36,431	66,390		67,000
China 中国	15,061	34,006	31,787	68,662	39,168	84,046	34,148	59,919	30,254	63,042		70,100
Asia and other アジア他	8,110	16,594	13,106	28,624	16,615	33,789	13,443	25,056	11,893	25,423		25,600
Cost of sales 売上原価	80,137	172,567	115,121	238,434	138,092	288,398	140,300	270,308	139,975	270,975	132,500	273,200
Gross profit 売上総利益	22,913	46,430	35,919	79,753	48,577	105,288	45,292	81,630	39,876	81,784	40,800	90,300
SG&A 販売費及び一般管理費	23,135	44,833	25,459	50,988	28,658	58,991	29,915	58,958	32,425	64,639	34,000	67,400
Other income その他の収益	1,863	3,960	1,198	2,316	1,035	2,015	1,393	2,318	1,433	2,553		
Other expenses その他の費用	3,173	14,217	740	1,171	335	14,421	394	1,322	509	2,404		
Operating income 営業利益	(1,404)	(8,499)	11,067	30,268	20,905	34,460	16,471	23,707	8,399	17,349	7,000	23,500
Financial income 金融収益	379	764	1,192	2,145	2,285	3,335	1,126	2,446	1,919	3,116		
Financial costs 金融費用	1,957	1,990	1,451	2,430	899	2,199	451	864	238	1,683		
Profit before tax 税引前利益	(2,982)	(9,725)	10,809	29,984	22,291	35,596	17,146	25,289	10,080	18,782	7,600	24,500
Profit for the year attributable to owners of the parent 親会社の所有者に帰属する当期利益	(3,358)	(9,992)	7,521	23,007	14,366	21,198	12,042	18,398	7,213	10,439	5,000	18,000
Basic earnings per share 基本的1株あたり当期利益	(26.53)	(78.95)	59.42	181.97	116.85	172.67	98.24	150.08	58.83	85.17	41.15	148.14
Foreign-exchange rate 邦貨換算レート*												
US\$ Average rate 平均レート	108.27	106.79	107.68	109.79	122.98	131.43	134.87	140.52	152.21	151.48		145.00
Euro Average rate 平均レート	119.24	121.79	129.80	129.85	134.30	138.03	145.79	151.95	164.51	163.81		155.00

The THK Group decided to adopt IFRS beginning with the 2019 fiscal year.

当社グループは、2019年12月期よりIFRSを任意適用しております。

* Foreign currency exchange rates used for translation of accounts of overseas subsidiaries (except 25/12 FY(E))
 外貨建財務諸表(連結子会社)の換算レート(25/12 FY(E)を除く)

Consolidated Statements of Income
連結損益計算書

%

	'20/12(IFRS)		'21/12(IFRS)		'22/12(IFRS)		'23/12(IFRS)		'24/12(IFRS)		'25/12(IFRS)	
	1H	FY	1H	FY	1H	FY	1H	FY	1H	FY	1H(E)	FY(E)
Profitability ratio 売上高利益率												
Gross margin 売上総利益率	22.2	21.2	23.8	25.1	26.0	26.7	24.4	23.2	22.2	23.2	23.5	24.8
Operating income margin 売上高営業利益率	(1.4)	(3.9)	7.3	9.5	11.2	8.8	8.9	6.7	4.7	4.9	4.0	6.5
Net income margin 売上高当期純利益率	(3.3)	(4.6)	5.0	7.2	7.7	5.4	6.5	5.2	4.0	3.0	2.9	5.0
Rate of change 増減率												
Net sales 売上高	(30.2)	(20.2)	46.6	45.3	23.6	23.7	(0.6)	(10.6)	(3.1)	0.2	(3.6)	3.0
Japan 日本	(29.0)	(22.6)	25.2	36.4	24.0	16.6	(13.2)	(19.2)	(9.5)	(1.9)		8.5
The Americas 米州	(34.3)	(21.1)	36.4	22.3	30.9	39.6	23.0	12.3	12.1	3.2		(6.8)
Europe 欧州	(41.0)	(30.0)	47.7	30.3	13.7	27.5	26.0	11.7	(0.6)	(4.9)		0.9
China 中国	(6.6)	9.7	111.0	101.9	23.2	22.4	(12.8)	(28.7)	(11.4)	5.2		11.2
Asia and other アジア他	(30.5)	(24.6)	61.6	72.5	26.8	18.0	(19.1)	(25.8)	(11.5)	1.5		0.7
Gross profit 売上総利益	(42.5)	(31.2)	56.8	71.8	35.2	32.0	(6.8)	(22.5)	(12.0)	0.2	2.3	10.4
Operating income 営業利益	-	-	-	-	88.9	13.8	(21.2)	(31.2)	(49.0)	(26.8)	(16.7)	35.5
Profit for the year attributable to owners of the parent	-	-	-	-	91.0	(7.9)	(16.2)	(13.2)	(40.1)	(43.3)	(30.7)	72.4
親会社の所有者に帰属する当期利益												

The THK Group decided to adopt IFRS beginning with the 2019 fiscal year.
当社グループは、2019年12月期よりIFRSを任意適用しております。

Consolidated Balance Sheets

連結貸借対照表

Millions of yen
百万円

	'19/12(IFRS)		'20/12(IFRS)		'21/12(IFRS)		'22/12(IFRS)		'23/12(IFRS)		'24/12(IFRS)	
	1H	FY	1H	FY	1H	FY	1H	FY	1H	FY	1H	FY
ASSETS 資産の部												
Total current assets 流動資産	289,003	271,764	264,090	274,495	310,333	313,922	331,764	352,942	349,702	333,462	342,836	326,804
Cash and cash equivalents 現金及び現金同等物	149,256	149,091	152,672	158,839	167,302	151,430	142,804	163,835	159,641	156,486	154,794	138,293
Trade and other receivables 営業債権及びその他の債権	78,851	63,734	54,874	59,505	75,912	86,293	99,420	96,665	91,507	78,621	85,603	81,474
Inventories 棚卸資産	53,541	48,120	49,846	47,237	57,591	64,378	75,348	77,630	85,867	82,460	88,921	91,660
Other その他	7,352	10,818	6,696	8,913	9,527	11,819	14,191	14,810	12,686	15,893	13,517	15,377
Non-current assets 非流動資産	193,092	197,180	192,191	185,678	192,400	202,163	218,834	207,361	219,761	222,889	243,940	240,613
Property, plant, and equipment 有形固定資産	149,902	155,055	152,329	145,922	150,577	158,135	173,585	172,342	182,904	186,556	204,083	203,783
Goodwill and intangible assets のれん及び無形固定資産	22,254	21,440	19,751	18,779	19,121	18,744	20,056	9,321	10,016	9,492	10,266	9,207
Other その他	20,935	20,684	20,110	20,976	22,701	25,282	25,193	25,698	26,840	26,839	29,590	27,622
Total assets 資産合計	482,095	468,945	456,281	460,173	502,733	516,086	550,599	560,304	569,464	556,351	586,776	567,418
LIABILITIES 負債の部												
Total current liabilities 流動負債	81,148	78,663	68,469	58,500	81,602	78,599	89,627	103,162	95,112	73,643	76,072	80,929
Trade and other payables 営業債務及びその他の債務	49,716	42,825	35,705	40,293	56,374	49,984	50,481	51,631	46,324	40,881	37,055	34,040
Bonds and borrowings 社債及び借入金	12,239	22,228	17,256	2,244	2,402	2,545	12,953	22,961	23,123	13,123	13,598	23,371
Other その他	19,193	13,610	15,507	15,962	22,825	26,069	26,192	28,569	25,664	19,638	25,418	23,517
Total non-current liabilities 非流動負債	110,025	99,149	106,700	126,524	123,197	112,513	119,860	107,793	119,810	107,588	107,588	96,693
Bonds and borrowings 社債及び借入金	82,928	73,041	80,789	100,325	98,879	99,212	88,151	97,917	85,781	95,639	83,217	73,143
Other その他	27,096	26,107	25,911	26,199	25,579	23,984	24,361	21,943	22,011	24,170	24,371	23,550
Equity 資本の部												
Common stock 資本金	34,606	34,606	34,606	34,606	34,606	34,606	34,606	34,606	34,606	34,606	34,606	34,606
Capital surplus 資本剰余金	40,413	40,413	40,413	40,413	40,413	40,413	41,403	40,094	40,102	40,102	40,120	40,120
Retained earnings 利益剰余金	231,122	230,927	226,554	219,712	226,307	233,607	243,213	245,941	252,191	253,440	258,635	260,638
Treasury stock 自己株式	(14,003)	(14,004)	(14,005)	(14,006)	(14,008)	(11,237)	(17,159)	(17,160)	(17,129)	(17,130)	(17,085)	(21,104)
Other その他	(12,118)	(11,598)	(16,320)	(14,235)	148	7,165	37,054	28,406	51,239	46,245	80,593	69,384
Non-controlling interests 非支配持分	10,899	10,787	9,862	8,657	9,205	9,733	9,340	5,393	5,547	5,633	6,244	6,149
Total equity 資本合計	290,920	291,132	281,111	275,148	296,672	314,289	348,458	337,281	366,557	362,898	403,115	389,795
Total liabilities and equity 負債資本合計	482,095	468,945	456,281	460,173	502,733	516,086	550,599	560,304	569,464	556,351	586,776	567,418

The THK Group decided to adopt IFRS beginning with the 2019 fiscal year.
当社グループは、2019年12月期よりIFRSを任意適用しております。

Segment Information
セグメント情報

Millions of yen
百万円

	'19/12(IFRS)		'20/12(IFRS)		'21/12(IFRS)		'22/12(IFRS)		'23/12(IFRS)		'24/12(IFRS)	
	1H	FY	1H	FY	1H	FY	1H	FY	1H	FY	1H	FY
Japan 日本												
Net sales 売上高	90,411	166,210	63,857	126,309	90,381	192,636	108,221	223,459	93,473	173,170	82,567	173,658
Customers 外部顧客に対する売上高	64,451	117,740	45,617	90,378	56,738	123,373	70,661	144,189	61,131	115,357	54,798	112,905
Inter-segment セグメント間の内部売上高	25,959	48,470	18,239	35,931	33,642	69,263	37,560	79,270	32,342	57,812	27,768	60,752
Operating income セグメント利益(営業利益)	10,759	10,483	169	(17,400)	8,768	22,262	15,546	17,014	7,301	10,619	4,328	7,845
The Americas 米州												
Net sales 売上高	30,778	58,627	20,255	46,096	27,619	57,299	37,219	81,109	44,667	89,494	49,829	91,945
Customers 外部顧客に対する売上高	30,700	58,480	20,166	46,019	27,557	57,220	37,074	80,855	44,624	89,225	49,723	91,756
Inter-segment セグメント間の内部売上高	78	146	89	77	61	79	144	253	42	268	106	189
Operating income セグメント利益(営業利益)	(140)	(1,012)	(1,215)	(3,239)	(618)	(1,134)	(272)	(2,351)	1,374	2,219	1,046	2,408
Europe 欧州												
Net sales 売上高	29,928	55,413	18,030	39,508	26,533	50,448	29,381	63,169	37,173	70,958	37,493	68,413
Customers 外部顧客に対する売上高	29,807	55,143	17,953	39,274	26,361	50,247	29,141	62,715	37,019	70,548	37,080	67,599
Inter-segment セグメント間の内部売上高	120	269	76	234	171	200	239	453	153	410	412	813
Operating income セグメント利益(営業利益)	489	288	(2,022)	(5,983)	(933)	(1,337)	(1,293)	(9,684)	946	1,680	(194)	(407)
China 中国												
Net sales 売上高	18,948	34,604	15,356	34,560	32,062	69,638	41,007	88,755	36,563	63,954	33,055	66,160
Customers 外部顧客に対する売上高	15,739	29,969	14,651	33,085	30,950	67,072	38,737	83,312	33,884	59,410	29,832	62,525
Inter-segment セグメント間の内部売上高	3,208	4,635	705	1,474	1,112	2,565	2,270	5,443	2,678	4,544	3,222	3,634
Operating income セグメント利益(営業利益)	1,866	2,537	1,093	3,730	3,851	9,459	7,019	13,773	5,395	7,486	3,402	7,202
Other その他												
Net sales 売上高	7,790	14,961	5,618	12,038	10,896	23,033	12,967	26,880	11,191	21,147	10,560	22,615
Customers 外部顧客に対する売上高	6,873	13,265	4,662	10,240	9,433	20,274	11,054	22,614	8,931	17,397	8,415	17,972
Inter-segment セグメント間の内部売上高	917	1,695	956	1,797	1,463	2,759	1,912	4,265	2,259	3,749	2,145	4,643
Operating income セグメント利益(営業利益)	764	1,175	212	647	1,170	2,278	978	2,861	725	981	523	746
Adjustments 調整額												
	940	4,803	358	13,746	(1,171)	(1,260)	(1,074)	12,847	727	718	(707)	(446)

The THK Group decided to adopt IFRS beginning with the 2019 fiscal year.
当社グループは、2019年12月期よりIFRSを任意適用しております。

Overviews of Major Subsidiaries 主要子会社

	'18/12	'19/12	'20/12	'21/12	'22/12	'23/12	'24/12	'25/12(E)
THK America, Inc. *								
	Millions of USD 百万ドル							
Net Sales 売上高	200	168	145	199	227	180	178	185
y/y 前年比	+15.9%	-	(13.7%)	+37.1%	+13.9%	(20.6%)	(1.1%)	+3.6%
Operating income 営業利益	15	13	11	14	16	14	13	14
y/y 前年比	+17.3%	-	(15.1%)	+30.9%	+14.7%	(16.4%)	(1.1%)	+1.0%
Operating margin 売上高営業利益率	7.8%	7.8%	7.7%	7.3%	7.4%	7.8%	7.8%	7.6%
Exchange rate 換算レート	¥110.42	¥109.04	¥106.79	¥109.79	¥131.43	¥140.52	¥151.48	¥145.00

	Millions of EUR 百万ユーロ							
THK Europe B.V. **								
Net Sales 売上高	177	178	107	142	167	156	126	135
y/y 前年比	+9.6%	-	(39.9%)	+32.7%	+18.1%	(6.6%)	(19.3%)	+6.7%
Operating income 営業利益	9	12	(8)	0	4	6	(5)	(5)
y/y 前年比	+260.5%	-	-	-	-	+55.7%	-	-
Operating margin 売上高営業利益率	5.2%	6.8%	(7.9%)	0.2%	2.5%	4.2%	(4.4%)	(3.7%)
Exchange rate 換算レート	¥130.36	¥122.08	¥121.79	¥129.85	¥138.03	¥151.95	¥163.81	¥155.00

	'18/12	'19/12	'20/12	'21/12	'22/12	'23/12	'24/12	'25/12(E)
THKリズム連結 ***								
	Millions of YEN 百万円							
Net Sales 売上高	54,476	41,425	31,640	32,847	38,511	46,106	46,876	48,350
y/y 前年比	-	-	(23.6%)	+3.8%	+17.2%	+19.7%	+1.7%	+3.1%
Operating income 営業利益	1,587	(546)	(8,301)	(1,591)	(5,275)	809	(65)	1,100
y/y 前年比	-	-	-	-	-	-	-	-
Operating margin 売上高営業利益率	2.9%	(1.3%)	(26.2%)	(4.8%)	(13.7%)	1.8%	(0.1%)	2.3%

	'18/12	'19/12	'20/12	'21/12	'22/12	'23/12	'24/12	'25/12(E)
THK RHYTHM AUTOMOTIVE (Consolidated)								
	Millions of YEN 百万円							
Net Sales 売上高	60,341	55,376	43,127	53,462	73,119	88,304	89,266	83,250
y/y 前年比	(1.2%)	-	(22.1%)	+24.0%	+36.8%	+20.8%	+1.1%	(6.7%)
Operating income 営業利益	(2,364)	(3,905)	(7,883)	(3,214)	(11,330)	749	617	1,200
y/y 前年比	-	-	-	-	-	-	(17.6%)	+94.4%
Operating margin 売上高営業利益率	(3.9%)	(7.1%)	(18.3%)	(6.0%)	(15.5%)	0.8%	0.7%	1.4%

*Because Automotive & Transportation business of THK America, Inc. was transferred to THK RHYTHM NORTH AMERICA CO., LTD. effective July 2016, and relevant numbers were added to THK RHYTHM (Consolidated).
Net sales of THK America, Inc. shown represent sales to non-THK Group entities.

2016年7月よりTHK America, Inc.の輸送機器事業をTHK RHYTHM NORTH AMERICAに移管し、その分をTHKリズム連結に加算しております。
なお、THK America, Inc.の売上高はグループ会社外向け売上高を表示しております。

**Because the Automotive & Transportation business of THK Europe B.V. was transferred to THK RHYTHM AUTOMOTIVE GmbH effective January 2017, and relevant numbers were added to THK RHYTHM AUTOMOTIVE (Consolidated).
Net sales of THK Europe B.V. shown represent sales to non-THK Group entities.

2017年1月よりTHK Europe B.V.の輸送機器事業をTHK RHYTHM AUTOMOTIVE GmbHに移管し、その分をTRA連結に加算しております。
なお、THK Europe B.V.の売上高はグループ会社外向け売上高を表示しております。

***THK RHYTHM: The actual result for the fiscal year ending in December 2017 is based on an irregular accounting period: 9 months for Japanese companies and 12 months for overseas companies.

Therefore, period-over-period (year-on-year) increase/decrease rate (actual result for the fiscal year ending in December 2017 and the forecast for the fiscal year ending in December 2018) is not presented.

THKリズム: 2017年12月期業績は、国内9ヵ月、海外12ヵ月の変則決算期をベースとしているため2017年12月期実績および2018年12月期予想の対前期(前年同期)比増減率を記載していません。

The THK Group decided to adopt IFRS beginning with the 2019 fiscal year.

Therefore, year-on-year percentage changes from the actual operating results for the year ended December 31, 2018 under Japanese GAAP are not presented.

当社グループは、2019年12月期よりIFRSを任意適用しております。

このため、2019年12月期業績については、日本基準を適用していた2018年12月期の実績値に対する増減率は記載していません。

Capital Expenditure, Depreciation, R&D Expenses, and Number of Employees
設備投資額、減価償却費、研究開発費、従業員数

Millions of yen, Employees
 百万円、人

	'20/12		'21/12		'22/12		'23/12		'24/12		'25/12	
	1H	FY	1H	FY	1H	FY	1H	FY	1H	FY	1H(E)	FY(E)
Capital Expenditure 設備投資額												
Consolidated 連結	7,603	15,965	8,079	21,422	14,393	31,428	12,737	28,757	14,493	30,712		28,000
Non-consolidated 単独	2,355	5,501	3,355	8,614	5,540	11,387	5,335	10,871	5,713	9,776		8,700
Depreciation 減価償却費												
Consolidated 連結	7,609	15,541	7,799	15,824	8,475	17,577	9,101	18,898	10,206	20,808		21,900
Non-consolidated 単独	2,643	5,313	2,757	5,571	2,920	5,964	3,140	6,464	3,351	6,738		7,200
R&D expenses 研究開発費												
Consolidated 連結	2,407	4,976	2,643	5,136	2,848	5,887	2,841	5,690	2,943	6,493		7,400
Non-consolidated 単独	2,284	4,738	2,575	5,066	2,823	5,858	2,787	5,616	2,833	6,277		7,200
Number of employees at end of periods 期末従業員数												
Consolidated 連結	13,135	12,914	13,100	13,073	13,275	13,502	13,528	13,360	13,423	13,268		13,240
Non-consolidated 単独	3,981	3,957	3,986	3,968	4,057	4,058	4,107	4,068	4,106	4,076		4,070

Starting from Vol.2 – 2011, issued in May 2011, depreciation and amortization figures represent only those for property, plant and equipment (capital expenditure figures had previously continued to represent only those for property, plant and equipment).

減価償却費は2011年5月発行のVol.2 – 2011より有形固定資産のみの金額を記載(設備投資額は従来より有形固定資産のみの金額を記載)

The THK Group decided to adopt IFRS beginning with the 2019 fiscal year.

当社グループは、2019年12月期よりIFRSを任意適用しております。

Non-Consolidated Statement of Income
単独損益計算書

Millions of yen, Yen
 百万円、円

	'20/12		'21/12		'22/12		'23/12		'24/12		'25/12	
	1H	FY	1H	FY	1H	FY	1H	FY	1H	FY	1H(E)	FY(E)
Net sales 売上高	51,814	102,866	76,722	167,583	95,961	197,624	79,606	144,227	67,606	144,737	70,000	150,000
Japan 日本	35,198	69,817	45,597	99,637	59,054	117,572	48,129	89,121	42,415	88,405	44,500	95,000
Direct sales 直接販売	21,340	42,223	28,459	62,068	37,103	73,240	29,069	53,403	24,508	52,507		
Machine tools 工作機械	3,259	6,595	5,896	13,081	7,866	15,905	6,808	11,892	4,551	10,200		
General machinery 一般機械	6,372	12,708	9,145	19,703	11,224	22,147	7,461	13,496	6,004	13,377		
Electronics エレクトロニクス	8,927	17,635	10,542	23,355	15,332	29,488	11,698	21,775	11,060	22,539		
Transportation 輸送用機器	1,324	2,631	1,329	2,650	1,217	2,684	1,337	2,725	1,424	2,930		
Other その他	1,456	2,652	1,545	3,276	1,462	3,014	1,763	3,513	1,467	3,459		
Indirect (agency) sales 代理店	13,858	27,594	17,137	37,569	21,950	44,332	19,060	35,717	17,907	35,898		
Export 輸出	16,616	33,048	31,125	67,946	36,907	80,051	31,476	55,105	25,190	56,331	25,500	55,000
The Americas 米州	3,860	7,983	5,441	14,908	7,917	18,607	6,390	12,490	5,781	13,792		
Europe 欧州	2,909	5,783	4,040	9,019	5,642	12,415	6,092	11,629	5,060	10,383		
Asia and other アジア他	9,845	19,281	21,642	44,018	23,347	49,029	18,993	30,985	14,349	32,156		
Cost of sales 売上原価	39,301	78,650	57,847	122,783	69,392	140,543	59,054	107,186	50,632	107,988	53,200	112,300
Gross profit 売上総利益	12,513	24,216	18,874	44,799	26,568	57,081	20,552	37,040	16,974	36,748	16,800	37,700
SG&A 販売費及び一般管理費	12,211	23,850	13,824	28,081	15,125	31,358	15,044	29,902	15,429	32,627	17,500	34,900
Operating income 営業利益	302	365	5,049	16,718	11,443	25,722	5,507	7,138	1,544	4,121	(700)	2,800
Non-operating income 営業外収益	1,649	2,973	2,312	5,723	9,177	10,047	8,533	9,534	7,955	14,657		
Non-operating expense 営業外費用	789	1,221	459	527	250	663	378	766	323	758		
Ordinary income 経常利益	1,162	2,118	6,902	21,914	20,369	35,105	13,662	15,905	9,177	18,020	32,500	36,600
Extraordinary gains 特別利益	47	659	19	366	245	254	18	468	230	710		
Extraordinary losses 特別損失	405	15,571	114	330	23	20,316	33	176	69	112		
Net income 当期純利益	704	(13,183)	5,368	18,348	15,988	6,094	11,176	13,037	8,258	15,495	32,200	35,800
Earnings per share 1株当たり当期純利益	5.56	(104.16)	42.42	145.12	130.03	49.64	91.17	106.35	67.36	126.41	264.99	294.62

Non-Consolidated Statement of Income

単独損益計算書

%

	'20/12		'21/12		'22/12		'23/12		'24/12		'25/12	
	1H	FY	1H	FY	1H	FY	1H	FY	1H	FY	1H(E)	FY(E)
Profitability ratio 売上高利益率												
Gross margin 売上総利益率	24.2	23.5	24.6	26.7	27.7	28.9	25.8	25.7	25.1	25.4	24.0	25.1
Operating income margin 売上高営業利益率	0.6	0.4	6.6	10.0	11.9	13.0	6.9	4.9	2.3	2.8	(1.0)	1.9
Ordinary income margin 売上高経常利益率	2.2	2.1	9.0	13.1	21.2	17.8	17.2	11.0	13.6	12.5	46.4	24.4
Net income margin 売上高当期純利益率	1.4	(12.8)	7.0	10.9	16.7	3.1	14.0	9.0	12.2	10.7	46.0	23.9
Rate of change 増減率												
Net sales 売上高	(31.1)	(24.5)	48.1	62.9	25.1	17.9	(17.0)	(27.0)	(15.1)	0.4	3.5	3.6
Gross profit 売上総利益	(43.5)	(37.3)	50.8	85.0	40.8	27.4	(22.6)	(35.1)	(17.4)	(0.8)	(1.0)	2.6
Operating income 営業利益	(96.4)	(96.9)	-	-	126.6	53.9	(51.9)	(72.2)	(72.0)	(42.3)	-	(32.1)
Ordinary income 経常利益	(89.3)	(86.5)	493.9	934.6	195.1	60.2	(32.9)	(54.7)	(32.8)	13.3	254.1	103.1
Net income 当期純利益	(91.7)	-	662.5	-	197.8	(66.8)	(30.1)	113.9	(26.1)	18.9	289.9	131.0

Subsidiaries and Affiliate
連結子会社および持分法適用関連会社

As of December 31, 2024
 2024年12月31日現在

Company Name 会社名	Location 所在地	Percentage owned by the company (directly or indirectly) 議決権所有割合 (%)
THK INTECHS CO., LTD. THKインテックス株式会社	Tokyo, Japan 東京都	100.00
TALK SYSTEM CO., LTD. トークシステム株式会社	Tokyo, Japan 東京都	99.00
TRA Holdings, CO., LTD. TRAホールディングス株式会社	Tokyo, Japan 東京都	100.00
THK RHYTHM CO., LTD. THKリズム株式会社	Shizuoka, Japan 静岡県	100.00
THK NIIGATA CO., LTD. THK新潟株式会社	Niigata, Japan 新潟県	100.00
THK KIRYU CO., LTD. THK桐生株式会社	Gunma, Japan 群馬県	100.00
NIPPON SLIDE CO., LTD. 日本スライド工業株式会社	Tokyo, Japan 東京都	100.00
THK America, Inc.	Illinois, USA アメリカ、イリノイ州	100.00
THK Manufacturing of America, Inc.	Ohio, USA アメリカ、オハイオ州	100.00
THK RHYTHM NORTH AMERICA CO., LTD.	Tennessee, USA アメリカ、テネシー州	100.00
THK RHYTHM MEXICANA, S.A. DE C.V.	Guanajuato, Mexico, メキシコ、グアナファト州	100.00
THK RHYTHM AUTOMOTIVE MICHIGAN CORPORATION	Michigan, USA アメリカ、ミシガン州	100.00
THK RHYTHM AUTOMOTIVE CANADA LIMITED	Ontario, Canada カナダ、オンタリオ州	100.00
THK Europe B.V.	Amsterdam, Netherlands オランダ、アムステルダム市	100.00
THK GmbH	Ratingen, Germany ドイツ、ラティンゲン市	100.00
THK France S.A.S.	Tremblay-en-France, France フランス、トランブレ アン フランス市	100.00
THK Manufacturing of Europe S.A.S.	Ensisheim, France フランス、エンジスハイム市	100.00
THK Manufacturing of Ireland Ltd.	Dublin, Ireland アイルランド、ダブリン市	100.00
THK RHYTHM AUTOMOTIVE GmbH	Duesseldorf, Germany ドイツ、デュッセルドルフ市	100.00
THK RHYTHM AUTOMOTIVE CZECH a.s.	Dacice, Czech Republic チェコ、ダチーチェ町	100.00
THK CAPITAL UNLIMITED COMPANYY	Dublin, Ireland アイルランド、ダブリン市	100.00
THK FINANCE UNLIMITED COMPANYY	Dublin, Ireland アイルランド、ダブリン市	100.00

Subsidiaries and Affiliate

連結子会社および持分法適用関連会社

As of December 31, 2024
2024年12月31日現在

Company Name 会社名	Location 所在地	Percentage owned by the company (directly or indirectly) 議決権所有割合 (%)
THK (CHINA) CO., LTD. THK(中国)投資有限公司	Dalian, China 中国、大連市	100.00
THK (SHANGHAI) CO., LTD. THK(上海)国際貿易有限公司	Shanghai, China 中国、上海市	100.00
DALIAN THK CO., LTD. 大連THK瓦軸工業有限公司	Dalian, China 中国、大連市	70.00
THK MANUFACTURING OF CHINA (WUXI) CO., LTD. THK(無錫)精密工業有限公司	Wuxi, China 中国、無錫市	100.00
THK MANUFACTURING OF CHINA (LIAONING) CO., LTD. THK(遼寧)精密工業有限公司	Dalian, China 中国、大連市	100.00
THK MANUFACTURING OF CHINA (CHANGZHOU) CO., LTD. THK(常州)精工有限公司	Changzhou, China 中国、常州市	100.00
THK RHYTHM GUANGZHOU CO., LTD. THKリズム(広州)汽车配件有限公司	Guangzhou, China 中国、広州市	100.00
THK RHYTHM CHANGZHOU CO., LTD. THKリズム(常州)汽车配件有限公司	Changzhou, China 中国、常州市	100.00
THK TAIWAN CO., LTD.	Taipei, Taiwan 台湾、台北市	100.00
THK LM SYSTEM Pte. Ltd.	Kaki Bukit, Singapore シンガポール、カキブキ地区	100.00
THK RHYTHM (THAILAND) CO., LTD.	Rayong, Thailand タイ、ラヨーン県	100.00
THK MANUFACTURING OF VIETNAM CO., LTD.	Bac Ninh, Vietnam ベトナム、バックニン省	100.00
THK RHYTHM MALAYSIA Sdn. Bhd.	Penang, Malaysia マレーシア、ペナン州	80.00
THK India Pvt. Ltd.	Andhra Pradesh, India インド、アンドラプラデーシュ州	100.00
SAMICK THK CO., LTD. 三益THK株式会社	Daegu, Republic of Korea 韓国、テグ市	33.82

Equity investee
持分法適用関連会社

Main Products
主要製品

Ball Screw
ボールねじ

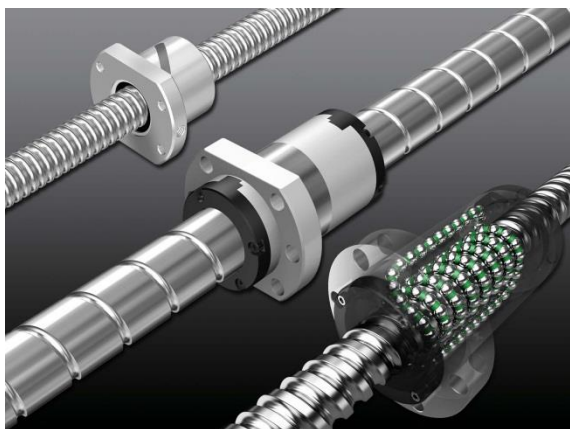

Linear Motion Guide
LMガイド

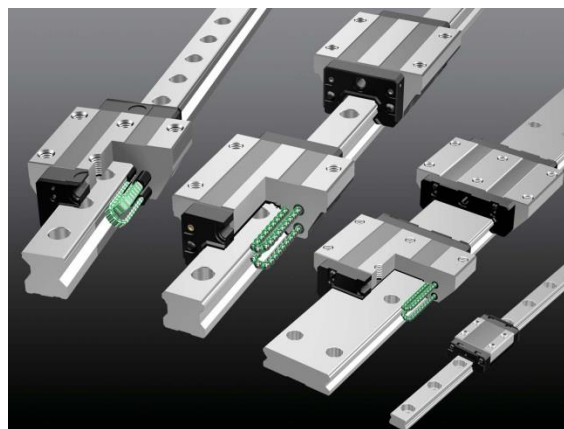

Ball Spline
ボールスプライン

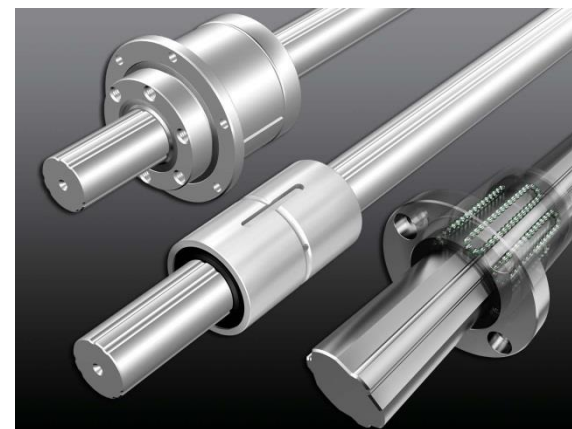

Automotive Parts (Linkage and Suspension)
自動車部品 (リンクージ アンド サスペンション)



Cross Roller Ring
クロスローラーリング



Electric Actuator
電動アクチュエータ



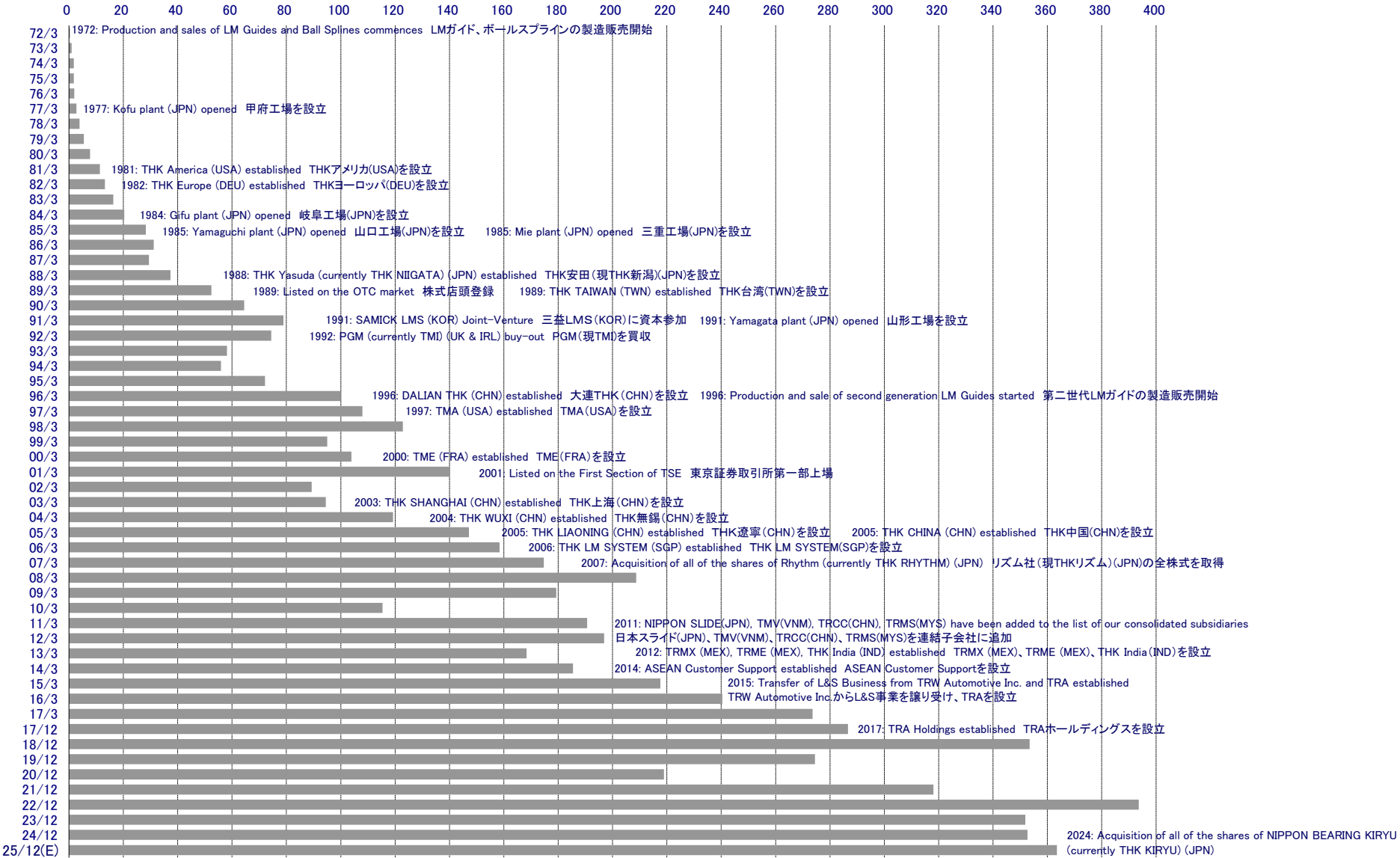

Figures for 72/3-90/3: Non-consolidated Net Sales 91/3-24/12(E): Consolidated Net Sales

72/3-90/3については単独売上高 91/3-24/12(E)については連結売上高

The financial results for the fiscal year ending in December 2017 is based on an irregular accounting period: 9 months for Japanese companies and 12 months for overseas companies.

2017年12月期は国内9カ月、海外12カ月の変則決算

The THK Group decided to adopt IFRS beginning with the 2019 fiscal year.

当社グループは、2019年12月期よりIFRSを任意適用しております。

Plants in Japan

日本の生産拠点



THK CO., LTD., Yamagata Plant
THK株式会社 山形工場

Major Products 主要生産品目
LM Guide LMガイド
Ball Screw ボールねじ
Electric Actuator 電動アクチュエータ



THK NIIGATA CO., LTD.
THK新潟株式会社

Major Products 主要生産品目
Ball Spline ボールスプライン



THK KIRYU CO., LTD.
THK桐生株式会社

Major Products 主要生産品目
LM Guide LMガイド



THK CO., LTD., Kofu Plant
THK株式会社 甲府工場

Major Products 主要生産品目
Ball Screw ボールねじ



THK CO., LTD., Gifu Plant
THK株式会社 岐阜工場

Major Products 主要生産品目
LM Guide LMガイド



THK CO., LTD., Yamaguchi Plant
THK株式会社 山口工場

Major Products 主要生産品目
LM Guide LMガイド



THK CO., LTD., Mie Plant
THK株式会社 三重工場

Major Products 主要生産品目
Cross Roller Ring クロスローラーリング

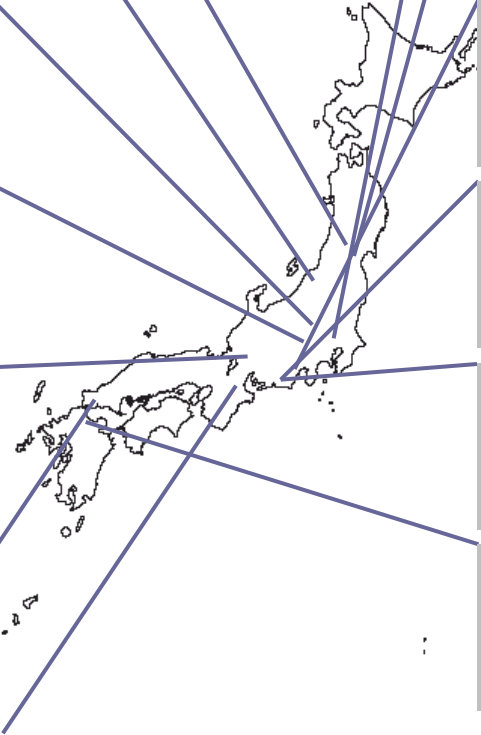

NIPPON SLIDE CO., LTD.
日本スライド工業株式会社

Major Products 主要生産品目
Slide Rail スライドレール



THK INTECHS CO., LTD., Sendai Plant
THKインテックス株式会社 仙台工場

Major Products 主要生産品目
Machine Tool 工作機械
Machinery and Equipment 機械装置



THK INTECHS CO., LTD., Mishima Plant
THKインテックス株式会社 三島工場

Major Products 主要生産品目
XY Stage XYステージ



THK RHYTHM CO., LTD., Hamamatsu Plant
THKリズム株式会社 浜松工場

Major Products 主要生産品目
Automotive Parts (Linkage and Suspension)
自動車部品(リンケージ アンド サスペンション)



THK RHYTHM CO., LTD., Inasa Plant
THKリズム株式会社 引佐工場

Major Products 主要生産品目
Automotive Parts (Linkage and Suspension)
自動車部品(リンケージ アンド サスペンション)



THK RHYTHM CO., LTD., Kyushu Plant
THKリズム株式会社 九州工場

Major Products 主要生産品目
Automotive Parts (Linkage and Suspension)
自動車部品(リンケージ アンド サスペンション)



Plants in Asia

アジアの生産拠点



DALIAN THK CO., LTD.
大連THK瓦軸工業有限公司

Major Products 主要生産品目
Ball Screw ボールねじ



THK MANUFACTURING OF CHINA (LIAONING) CO., LTD.
THK(遼寧)精密工業有限公司

Major Products 主要生産品目
LM Guide LMガイド
Cross Roller Ring クロスローラーリング



THK MANUFACTURING OF CHINA (WUXI) CO., LTD.
THK(無錫)精密工業有限公司

Major Products 主要生産品目
LM Guide LMガイド



THK MANUFACTURING OF CHINA (CHANGZHOU) CO., LTD.
THK(常州)精工有限公司

Major Products 主要生産品目
LM-related Parts 直動関連部品
Unit Products ユニット製品



THK MANUFACTURING OF VIETNAM CO., LTD.

Major Products 主要生産品目
Slide Rail スライドレール



THK India Pvt. Ltd.

Major Products 主要生産品目
LM Guide LMガイド



THK RHYTHM (THAILAND) CO., LTD.

Major Products 主要生産品目
Automotive Parts (Linkage and Suspension)
自動車部品(リンケージ アンド サスペンション)



SAMICK THK CO., LTD. Headquarters and Daegu Plant
三益THK株式会社 本社工場

Major Products 主要生産品目
LM Guide LMガイド



SAMICK THK CO., LTD., Pyeongtaek Plant
三益THK株式会社 平澤工場

Major Products 主要生産品目
Electric Actuator 電動アクチュエータ
Transfer Robot 移送ロボット
Machinery and Equipment 機械装置



SAMICK THK CO., LTD., Technopolis Plant
三益THK株式会社 テクノポリス工場

Major Products 主要生産品目
LM Guide LMガイド



SAMICK THK CO., LTD., Dasan Plant
三益THK株式会社 茶山工場

Major Products 主要生産品目
LM Guide LMガイド



THK RHYTHM CHANGZHOU CO., LTD.
THKリズム(常州)汽车配件有限公司

Major Products 主要生産品目
Automotive Parts (Linkage and Suspension)
自動車部品(リンケージ アンド サスペンション)



THK RHYTHM GUANGZHOU CO., LTD.
THKリズム(広州)汽车配件有限公司

Major Products 主要生産品目
Automotive Parts (Linkage and Suspension)
自動車部品(リンケージ アンド サスペンション)



THK RHYTHM MALAYSIA Sdn. Bhd.*

Major Products 主要生産品目
Automotive Parts (Linkage and Suspension)
自動車部品(リンケージ アンド サスペンション)



* THK has decided to discontinue the production activities of THK RHYTHM MALAYSIA Sdn Bhd., a consolidated subsidiary of THK by the end of December 2025. 当社は、連結子会社であるTHK RHYTHM MALAYSIA Sdn. Bhd.の生産活動を2025年度中に終了する予定です。

Plants in the Americas and Europe

欧米の生産拠点



THK Manufacturing of America, Inc.

Major Products 主要生産品目
LM Guide LMガイド
Electric Actuator 電動アクチュエータ
Automotive Parts (Linkage and Suspension)
自動車部品 (リンクージ アンド サスペンション)



THK RHYTHM NORTH AMERICA CO., LTD.

Major Products 主要生産品目
Automotive Parts (Linkage and Suspension)
自動車部品 (リンクージ アンド サスペンション)



THK RHYTHM MEXICANA, S.A. DE C.V.

Major Products 主要生産品目
Automotive Parts (Linkage and Suspension)
自動車部品 (リンクージ アンド サスペンション)



THK RHYTHM AUTOMOTIVE MICHIGAN CORPORATION

Major Products 主要生産品目
Automotive Parts (Linkage and Suspension)
自動車部品 (リンクージ アンド サスペンション)



THK RHYTHM AUTOMOTIVE CANADA LIMITED (Tillsonburg)

Major Products 主要生産品目
Automotive Parts (Linkage and Suspension)
自動車部品 (リンクージ アンド サスペンション)



THK RHYTHM AUTOMOTIVE CANADA LIMITED (St. Catharines)

Major Products 主要生産品目
Automotive Parts (Linkage and Suspension)
自動車部品 (リンクージ アンド サスペンション)



THK Manufacturing of Ireland Ltd.

Major Products 主要生産品目
Ball Screws ボールねじ



THK Manufacturing of Europe S.A.S.

Major Products 主要生産品目
LM Guide LMガイド
Ball Screws ボールねじ
Automotive Parts (Linkage and Suspension)
自動車部品 (リンクージ アンド サスペンション)



THK RHYTHM AUTOMOTIVE GmbH

Major Products 主要生産品目
Automotive Parts (Linkage and Suspension)
自動車部品 (リンクージ アンド サスペンション)



THK RHYTHM AUTOMOTIVE CZECH a.s.

Major Products 主要生産品目
Automotive Parts (Linkage and Suspension)
自動車部品 (リンクージ アンド サスペンション)



Common Stock Information 株式情報

Stock Price Indices 株価指標

	'20/12	'21/12	'22/12	'23/12	'24/12
Stock Price (High) (Yen) 株価(最高)(円)	3,480	4,140	3,070	3,295	3,778
Stock Price (Low) (Yen) 株価(最低)(円)	1,727	2,301	2,195	2,454	2,120
Number of shares issued (Shares) 発行済株式数(株)	133,856,903	129,856,903	129,856,903	129,856,903	129,856,903
End of period aggregate market value (Billions of yen) 期末時価総額(十億円)	445	360	326	358	477
EPS (Yen) 一株当たり当期純利益(円)	(78.95)	181.97	172.67	150.08	85.17
Diluted EPS (Yen) 潜在株式調整後EPS(円)	-	-	-	-	-
BPS (Yen) 一株当たり純資産(円)	2,105.54	2,442.90	2,707.51	2,914.23	3,157.34
DPS (Yen) 一株当たり配当額(円)	15.00	60.00	87.00	46.00	146.50
PER (Times) 株価収益率(倍)	-	15.24	14.57	18.42	43.21
PBR (Times) 株価純資産倍率(倍)	1.6	1.1	0.9	0.9	1.2
Payout Ratio (%) (Consolidated Basis) 配当性向(連結ベース)	-	33.0	50.4	30.7	172.0

The THK Group decided to adopt IFRS beginning with the 2019 fiscal year.
当社グループは、2019年12月期よりIFRSを任意適用しております。

Stock Price Chart 株価チャート



Common Stock Information 株式情報

Shareholders by Type
所有者別情報



Major Shareholders
大株主

As of December 31, 2024
2024年12月31日現在

持株比率
Percentage of shares (%)

The Master Trust Bank of Japan, Ltd. (Trust Account)	日本マスタートラスト信託銀行株式会社(信託口)	14.28
Custody Bank of Japan, Ltd. (Trust Account)	株式会社日本カストディ銀行(信託口)	12.60
THK CO., LTD.	THK株式会社	6.42
STATE STREET BANK AND TRUST COMPANY 505001	STATE STREET BANK AND TRUST COMPANY 505001	5.09
TERAMACHI CORPORATION	TERAMACHI株式会社	4.63
JP MORGAN CHASE BANK 385632	JP MORGAN CHASE BANK 385632	2.31
BBH (LUX) FOR FIDELITY FUNDS-GLOBAL TECHNOLOGY POOL	BBH (LUX) FOR FIDELITY FUNDS-GLOBAL TECHNOLOGY POOL	1.97
JP Morgan Securities Japan Co., Ltd	JPモルガン証券株式会社	1.73
JP MORGAN CHASE BANK 385781	JP MORGAN CHASE BANK 385781	1.54
JP MORGAN CHASE BANK 385864	JP MORGAN CHASE BANK 385864	1.53

THK CO., LTD.

THK株式会社

Head Office: 2-12-10
Shibaura, Minato-ku,
Tokyo 108-8506, Japan

本社: 〒108-8506
東京都港区芝浦2-12-10

Established: April 1971

設立: 1971年4月

Common Stock
Authorized: 465,877,700 (As of December 31, 2024)
Issued: 129,856,903 (As of December 31, 2024)

普通株式
会社が発行する株式の総数: 465,877,700 (2024年12月31日現在)
発行済株式総数: 129,856,903 (2024年12月31日現在)

Number of Shareholders: 14,827 (As of December 31, 2024)

株主数: 14,827 (2024年12月31日現在)

Transfer Agent: Mitsubishi UFJ Trust and Banking Co., Ltd.

名義書換代理人: 三菱UFJ信託銀行株式会社

Stock Exchange Listings: Tokyo Stock Exchange (TSE)

上場取引所: 東京証券取引所

Ticker Code on the TSE: 6481

証券コード: 6481

Investor Relations: Investor Relations Section,
The President's Office
E-mail: thk-ir@thk.co.jp
URL: www.thk.com

お問合せ先: 社長室
IR課
E-mail: thk-ir@thk.co.jp
URL: www.thk.com

In this presentation material contains forward-looking statements that reflect the Company's business plans, performance projections, and management strategy. Such statements are based on information currently available to the Company. However, changes in the operating environment may cause actual results and achievements to differ from those anticipated in this Corporate Presentation material. Also, please let you know that this briefing contains reference information that are not exactly accounts indication matters.

本資料に含まれている事業計画、業績予想、経営戦略など将来の見通しに関する事項は、本資料制作時点において入手可能な情報に基づき、THK株式会社の経営者が判断したものです。したがって、環境の変化により、業績や戦略の進捗状況が異なることがあり得ることをご承知ください。また、当資料には決算開示事項以外の参考情報が含まれますこともご承知ください。

E-mail: thk-ir@thk.co.jp

Web Site: www.thk.com